



CATALOGUE 2024





QUE FAIT-ON POUR VOUS ?

Lébénoid et Integratech

C'est **2400 références** standards d'éclairages fonctionnels et industriels

C'est **720 références** d'accessoires d'éclairage et électriques

Mais c'est aussi

- **Un conditionnement adapté au chantier**
- **La couleur**
(coloris sur demande en fonction de vos besoins)
- **Le préréglage chantier**
(distance de détection, temporisation, sensibilité...)
- **Les kits "prêt à installer"**
(découpe profilés à longueur, câblage, repérage d'après plan d'équipement ...)
- **Des produits pour environnements extrêmes**
(Grand froid et très haute température, milieux agressifs ...)
- **Des solutions pour applications spécifiques**
(Milieu carcéral, très basse tension, bâtiments d'élevage ...)

En tant que fabricant,
nous pouvons adapter notre offre
à vos besoins !

Renseignez-vous auprès
de notre service commercial :

04 72 11 39 90

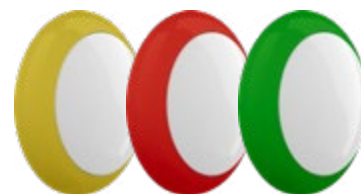

[Lébénoid](#) et [Integratech](#)
marques du groupe
[Lighting Développement](#)



SOMMAIRE

_HUBLOTS	8.
_APPLIQUES ET LANTERNES	44.
_REGLETTES SALLE DE BAIN	58.
_PANNEAUX LED	68.
_RUBANS LED	82.
_PROFILES RUBANS LED	102.
_ALIMENTATION RUBANS LED	114.
_COMMANDES RUBANS LED	119.
_ENCASTRES & SPOTS	132.
_ECLAIRAGE EN LIGNE CONTINUE	146.
_REGLETTES INDUSTRIELLES	160.
_HIGHBAY	178.
_PROJECTEURS	186.
_COMMANDES ECLAIRAGE INTELLIGENT	202.
_ACCESSOIRES ELECTRIQUES	208.
_CAHIER TECHNIQUE	230.
_NOTRE HISTOIRE, NOS ENGAGEMENTS	241.
_INDEX/TARIFS	242.

Hublots

Appliques
Lanternes

Réglettes
SDB

Panneaux

Rubans

Profils

Alim.
Commandes

Encastrés
Spots

Lignes
continues

Réglettes
Industrielles

Highbay

Projecteurs

Eclairage
intelligent

Accessoires

Cahier tech.





Un nouvel éclairage pour vos projets.

“ Spécialiste de l'éclairage fonctionnel et partenaire historique des installateurs, la marque affirme sa capacité à accompagner ses clients tout au long de leur projet, depuis l'étude et le conseil jusqu'à la mise en place de solutions d'éclairage de qualité.

Lighting développement, avec Lébénoïd et Integratech, est le partenaire idéal de l'installateur et du planificateur d'éclairage, avec une vision claire : offrir des solutions durables et efficaces sur le plan énergétique aux professionnels et accroître le confort des personnes en améliorant l'ambiance grâce à un éclairage de haute qualité.

Notre valeur ajoutée ? 100 ans d'expérience, au service de nos clients pour répondre à leurs besoins pour un meilleur éclairage.

Quel que soit votre projet, notre bureau d'études et nos deux usines analyseront et proposeront la solution la plus adaptée, soit sur la base de notre gamme standard, soit sur mesure. ”

www.lebenoid.fr

Retrouvez tous **nos produits** sur notre site web.

Et aussi en téléchargement :

- > fiches techniques,
- > réglementations,
- > notices,

...



Découvrez notre vidéo de présentation



Exigences réglementaires

Terminologie



Luminaire intérieur



Luminaire extérieur



Montage mural



Montage plafonnier



Détection hyperfréquence



Détection infrarouge

Normes et certifications



Classe I



Certification de produits



Classe II



CE - European Conformity



Indice d'étanchéité



Tenue au fil incandescent



Indice de résistance aux chocs (IK)



Non dimmable



Angle de diffusion



IRC Indice de Rendu de Couleur



CCT température de couleur corrélée (Correlated Color Temperature)



Facteur de puissance



Puissance par mètre linéaire



Efficacité lumineuse



Alimentation



Sans scintillement



Type et nombre de LED



UGR taux d'éblouissement (Unified Glare Rating)



Longueur rouleau



Longueur de coupe mini



En stock



Durée de vie



Sur commande



Garantie produit



Version Premium

CEE Certificat d'Économie d'Énergie



Produits certifiés ENEC



En raison de leurs performances, les produits identifiés par ce logo sont éligibles au Certificat d'Économie d'Énergie suivant leurs secteurs d'application.

BAR-EQ-110
Bâtiments résidentiels existants

BAT-EQ-127
Bâtiments tertiaires existants

RES-EC-104 :
Rénovation d'éclairage extérieur (hors terrains de sport)

Voir plus de détails dans le cahier technique page 23

Hublots IK11

Les gammes **AXIOME**, **SQUAD** et **Dune ULR** répondent au nouveau niveau de résistance aux chocs IK11 conformément à la norme européenne EN62262

IK11 = 50 joules

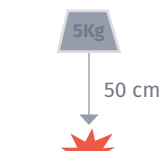



DÉCOUVREZ NOS INNOVATIONS

HUBLOTS

APPLIQUES

LANTERNES

RÉGLETTES INDUSTRIELLES

RÉGLETTES SALLE DE BAIN

PANNEAUX LED

RUBANS LED

PROJECTEURS

ECLAIRAGES EN LIGNE CONTINUE

MATÉRIELS D'ÉCLAIRAGE

ENCASTRÉS & SPOTS

HIGHBAY

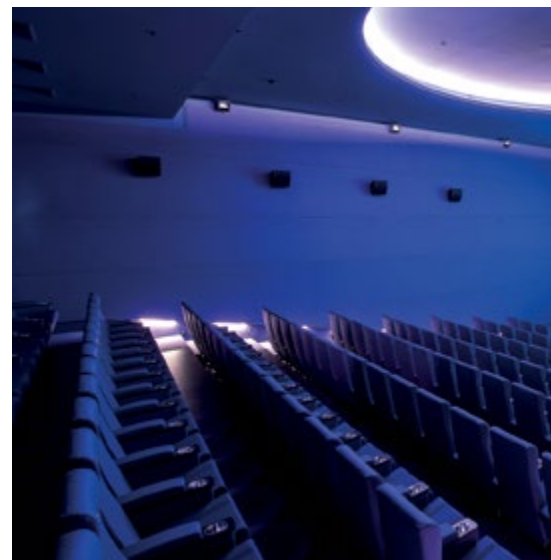
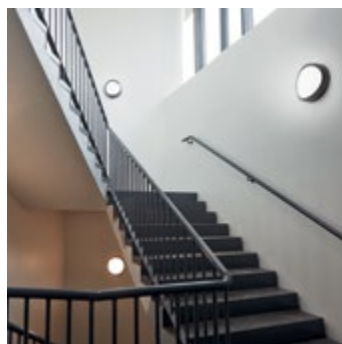



Innovations / Projets

PROJETS



ETABLISSEMENTS SCOLAIRES /
UNIVERSITAIRES

RÉSIDENCES D'ACCUEIL
(MAISONS DE RETRAITE,
RÉSIDENCES UNIVERSITAIRES)

SANTÉ / HÔPITAUX, EHPAD

RÉSIDENTIEL DE SERVICE

RÉSIDENTIEL COLLECTIF PRIVÉ
& SOCIAL

RÉSIDENTIEL INDIVIDUEL

TERTIAIRE / BUREAUX

RETAIL / MAGASINS / SALLES
D'EXPOSITION

INDUSTRIE / LOGISTIQUE

SPORT : INDOOR & OUTDOOR

ESPACES PUBLICS / VOIRIE /
PARKING



Trouvez le produit qui convient à votre projet





Hublots.

Hublots



Dimensions	mm	350x102	320x320x103	350x110	350x105	T1 : 260x98 T2 : 320x100	T1 : 260x58 T2 : 320x58	300x116
Détection intégrée	HF	Oui	Oui	Oui	Oui	Oui	Oui	Oui
	IR	—	Oui	—	—	Oui	—	—
Indices de protection	IP	IP55	IP54	IP65	IP65	IP54	IP55	IP44
	IK	IK10	IK10	IK11	IK10	IK08/IK11	IK10	IK10
Antivandale		Oui	Oui	Oui	Oui	Oui	—	Oui
Flux	lm	2700	2000 2700	1500 2700	2160 2800	500 2700	1100 2000	1700
Sécurité	Tenue fil incandescent	850 °C	850 °C	850 °C	850 °C	650 °C	650 °C	650 °C
Sources	Platine LED	Oui	Oui	Oui	Oui	Oui	Oui	Oui
	E27	Oui	Oui	Oui	Oui	Oui	—	—
Fonctions	Marche 24/24	Nous contacter	Nous contacter	—	Nous contacter	Nous contacter	—	—
	Accessibilité escaliers (flux orienté)	—	Oui	Oui	Oui	—	—	—
Eligible CEE <small>(version avec détecteur)</small>		Oui	Oui	Oui	Oui	Oui	Oui	Oui

P.14

P.16

P.18

P.20

P.22

P.24

P.26

Luminaire spéciaux



Izy

P.10



Optimum

P.11



Dune ULR









P.12

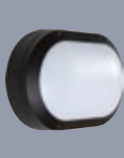

BlueShift

P.13

Guide de choix hublots

								
D2L	Orcade extra plat rond	Orcade extra plat carré	Orcade rétro alu rond	Orcade rétro alu ovale	Pure Cube	Pure Horizon	Sola	Disc
225x58	T1 : 250x48 T2 : 300x48	T1 : 220x220x48 T2 : 280x280x48	280x93	280x185x90	218x218x82	T1 : 300x85 T2 : 378x87	T1 : 290x103 T2 : 350x105	320x54
Oui	—	—	—	—	—	Oui	Oui	Oui
—	—	—	—	—	—	—	—	Oui
IP55	IP40	IP44	IP54	IP54	IP54	IP65	IP65	IP54
IK10	IK06	IK07	IK10	IK10	IK05	IK10	IK10	IK10
Oui	—	—	—	—	—	Oui	Oui	—
1200	1180 1700	1480 1820	900	850	—	950 2600	998 2300	1091 2244
650 °C	650 °C	650 °C	650 °C	650 °C	650 °C	650 °C		
Oui	Oui	Oui	Oui	Oui	—	Oui	Oui	Oui
—	—	—	—	—	Oui	Oui	—	—
—	—	—	—	—	—	—	—	—
—	—	—	—	—	—	—	—	—
Oui	—	—	—	—	—	Oui	Oui	Oui

P.28

P.30

P.30

P.32

P.32

P.34

P.36

P.38

P.40



Les hublots traditionnels P.42

IZY PRO

Izy Pro est le premier luminaire à connexion directe sur boîte DCL. Son installation rapide et sans outils est idéale pour un montage en applique ou en plafonnier à l'intérieur du logement. Compact, avec des lignes sobres, le Izy Pro s'adapte à tous les intérieurs. La couleur de son embase est personnalisable.

Direct DCL

Résidentiel

Hall d'entrée

RAL
9003RAL
7021

Séjour

Cuisine

Salle de bain

Sanitaires

Puissance (W)	Temp.de couleur	Source	Classe	Durée de vie L70B50	Flux lumineux (lm)	Blanc	Anthracite
8W LED	3000K	Platine LED	II	60 000h	800	0.770.00	0.770.10
8W LED	4000K	Platine LED	II	60 000h	1000	0.770.05	0.770.15

ON/OFF

8W LED	3000K	Platine LED	II	60 000h	800	0.770.00	0.770.10
8W LED	4000K	Platine LED	II	60 000h	1000	0.770.05	0.770.15



Accédez à la fiche technique et aux documents complémentaires en recherchant votre référence.

Le luminaire se clipse directement dans la douille DCL.



Le luminaire clipé, l'installation est terminée !



Système de déclipage facile par simple pression. Fourni avec le produit : 1 goupille antivolt et un outil de démontage.



DONNÉES TECHNIQUES

- Pose sans outil
- 8 Watts
- 180 x 55 mm
- Corps et diffuseur polycarbonate
- Fiche DCL normalisée



DIMENSIONS (MM)

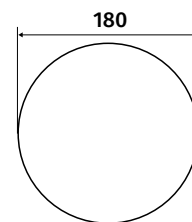



Garantie
5
ans

**Fabriqué
en France**

Platine
LED

Hublots



OPTIMUM

Nous poursuivons nos innovations avec le hublot Optimum, un équipement communicant inédit qui offre la double fonctionnalité éclairage d'ambiance et de secours.

Solution BAEH

- Résidentiel
- Tertiaire
- Copropriété
- Halls
- Locaux techniques
- Parkings
- Normes d'éclairage

LUMINAIRE MULTI-FONCTION Luminaire classique, BAEH*, flux orienté

Débrochable :

- Installation simplifiée et sécurisée
- Maintenance rapide
- Recyclabilité optimisée

Fonction BAEH :

- Fonction BAEH* intégrée
- Fonction « SATI » en standard

Communicant

- Mise en service à distance ou localement en digital (web, smartphone, tablette)
- Paramétrages selon l'environnement (confort des utilisateurs, économie d'énergie)
- Surveillance et gestion du parc installé (maintenance prédictive, suivi de consommations et des temps de fonctionnement)

Puissance (W)	Temp.de couleur	Source	Classe	Durée de vie L70B50	Flux lumineux (lm)	Standard	BAEH
---------------	-----------------	--------	--------	---------------------	--------------------	----------	------

ON/OFF

25W	4000K	Platine LED	II	50 000h	2500	0.742.00	0.742.10
-----	-------	-------------	----	---------	------	-----------------	-----------------

FLUX ORIENTÉ HYPERFRÉQUENCE

25W	4000K	Platine LED	II	50 000h	2500	0.742.05	0.742.15
-----	-------	-------------	----	---------	------	-----------------	-----------------

*BAEH bloc autonome d'éclairage d'habitation, délivre un flux lumineux de 8 lumens pendant 5h en cas de coupure de courant





DUNE ULR

Doté d'une conception spécifique ultra innovante, le Dune Casquette ULR est équipé d'une platine LED orientée et d'une casquette pour diriger les rayons lumineux vers le sol.

Antipollution lumineuse

Facade Antivandale Rénovation éclairage extérieur

Parfait pour la rénovation des éclairages de façades en extérieur, il s'agit du premier luminaire qui n'éclaire pas inutilement le ciel.

Doté d'une conception spécifique ultra innovante, le Dune Casquette ULR est équipé d'une platine LED orientée et d'une casquette pour diriger les rayons lumineux vers le sol.

Cette applique est éligible au Certificat d'Economie d'Énergie (CEE) dans le cadre de l'opération RES-EC-104.

En effet, il offre une proportion de lumière vers le haut (ULR) inférieure à 1% pour limiter la pollution lumineuse. Son efficacité lumineuse de 100 lumen/watt permet d'éclairer idéalement tout en limitant la dépense énergétique. Son indice IP65, protection contre la poussière et la pluie lui permet de résister aux contraintes d'un environnement extérieur.

Puissance (W)	Temp.de couleur	Source	Classe	Durée de vie L70B50	Flux luminaire (lm)	Blanc	Page
1 x 10W LED ULR	3000K	Platine LED	II	35 000h	1000	0.761.75	53



Accédez à la fiche technique et aux documents complémentaires en recherchant votre référence.

DONNÉES TECHNIQUES

- Corps et diffuseur en polycarbonate
- Fixation 4 points. avec rattrapage de jeu



DIMENSIONS (MM)

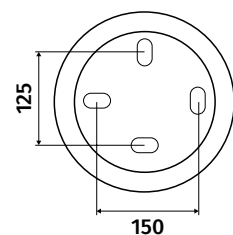
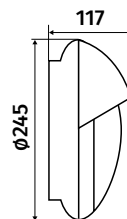

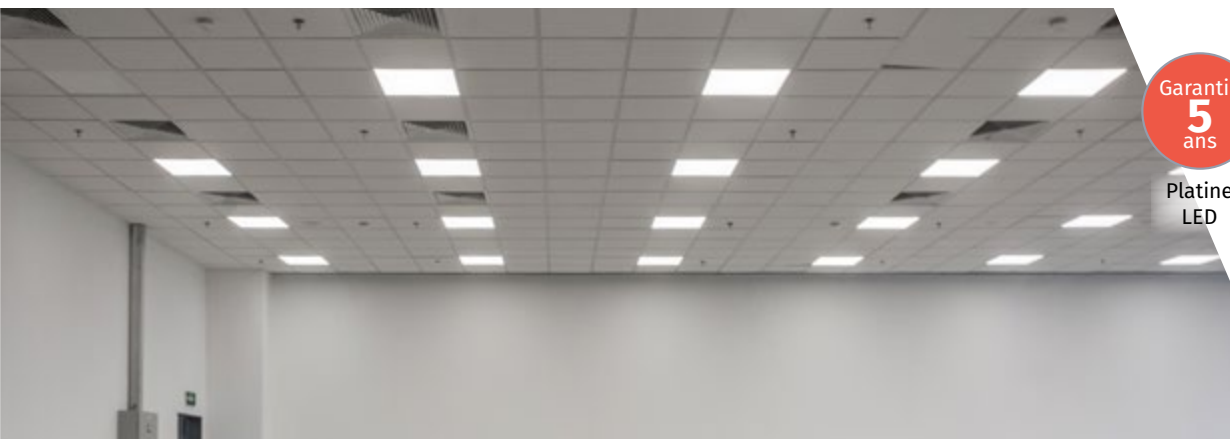

BLUESHIFT

Se rapprocher de la lumière naturelle pour favoriser le bien-être et préserver la rétine.

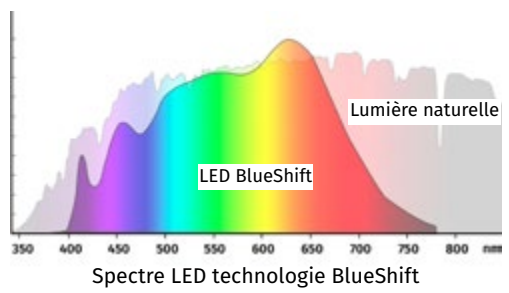

Préservation de la rétine

- **La solution BlueShift** réduit la puissance radiométrique reçue dans les bleus-violets et atténue la pression continue subie par les yeux des usagers de la lumière artificielle.

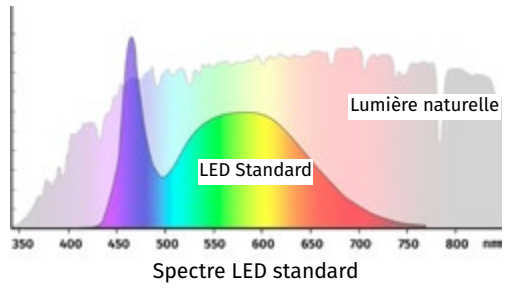

Bien-être

- **Un biorhythme** perturbé affecte nos états physiques et mentaux. Ce rythme naturel (dit « circadien ») procure stabilité de l'humeur, aptitude à la concentration et optimisation des performances intellectuelles et physiques.
- **La lumière artificielle** se caractérise par un déficit d'étalement du spectre émis dans le bleu ce qui perturbe le biorhythme.
- **La technologie BlueShift** corrige ce défaut, afin de rétablir le taux diurne de mélatonine, permettant le rétablissement des phases d'éveil et de sommeil.

Mélatonine : molécule connue comme hormone du sommeil, sécrétée en l'absence de lumière
Rythme circadien : rythme biologique d'une durée d'environ 24 heures.

Puissance (W)	Temp.de couleur	Source	Classe	Durée de vie L70B50	Flux lumineux (lm)	Blanc	Page
---------------	-----------------	--------	--------	---------------------	--------------------	-------	------

SEXTAN

24W LED	4000K	Platine LED	II	50 000h	2700	0.719.70	14
---------	-------	-------------	----	---------	------	----------	----

PANNEAU BLUESHIFT

36 W	4000K	LED	II	50 000h	4200	PLBS60603640	73
------	-------	-----	----	---------	------	--------------	----



Accédez à la fiche technique et aux documents complémentaires en recherchant votre référence.



PRE

Garantie
5
ans

Fabriqué
en France
Platine
LED

SEXTAN

L'ÉCLAIRAGE PREMIUM

Hublot Premium au design contemporain qui s'intègre parfaitement aux architectures modernes.

Avec une efficacité lumineuse >90lm/W, le Sextan fait partie des luminaires les plus économes du marché.

Grâce à la couleur sur demande, optez pour un Sextan avec l'anneau noir pour une finition moderne et classe.

Le + :
La version Premium bénéficie d'un anneau en fonte d'aluminium.

PRE





PREMIUM

Résidentiel	Tertiaire	Façade
Balcon	Circulations horizontales	
Normes d'éclairage		Antivandale



RAL 9003

RAL 7024

Puissance (W)	Temp.de couleur	Source	Classe	Durée de vie L70B50	Flux lumineux (lm)	Blanc	Gris
---------------	-----------------	--------	--------	---------------------	--------------------	-------	------

ON/OFF

1 x 70W maxi, livré sans lampe*	-	Culot E27	II	-	-	0.717.00	0.717.30
23,6W driver LED	3000K	Platine LED	II	50 000h	2700	0.719.52	0.719.62
23,6W driver LED (anneau fonte alu)	3000K	Platine LED	II	50 000h	2700	0.719.81	0.719.80
23,6W driver LED	4000K	Platine LED	II	50 000h	2700	0.719.51	0.719.61
23,6W driver LED (anneau fonte alu)	4000K	Platine LED	II	50 000h	2700	0.719.09	0.719.08

HYPERFRÉQUENCE

1 x 15W maxi, livré sans lampe*	-	Culot E27	II	-	-	0.717.20	-
23,6W driver LED	3000K	Platine LED	II	50 000h	2700	0.719.53	0.719.63
23,6W driver LED (anneau fonte alu)	3000K	Platine LED	II	50 000h	2700	0.719.83	0.719.82
23,6W driver LED	4000K	Platine LED	II	50 000h	2700	0.719.50	0.719.60
23,6W driver LED (anneau fonte alu)	4000K	Platine LED	II	50 000h	2700	0.719.11	0.719.10

HYPERFRÉQUENCE + PRÉAVIS VEILLE (réglable par télécommande)

23,7W driver LED	4000K	Platine LED	II	50 000h	2700	0.719.39	0.719.49
23,7W driver LED	4000K	Platine LED	II	50 000h	2700	0.719.27	0.719.26

BLUESHIFT

24W driver LED	4000K	Platine LED	II	50 000h	2700	0.719.70	
----------------	-------	-------------	----	---------	------	-----------------	--

*Références ampoules E27

- **0.799.68** : 9W / 800 lm / 3000K / MOQ 10 pcs
- **0.799.65** : 11W / 1055 lm / 4000K / MOQ 10 pcs



Accédez à la fiche technique et aux documents complémentaires en recherchant votre référence.



Teintes RAL : **sur demande**

Le rendu de couleur indiqué peut légèrement varier en fonction de la série et de la matière



Télécommande pour régler détecteur HF réf. : **0.799.69**

DONNÉES TECHNIQUES

- Anneau et diffuseur en polycarbonate.
- Ouverture 1/4 de tour.
- Montage facile : 4 points de fixation dont 3 avec rattrapage de jeu.



DIMENSIONS (MM)

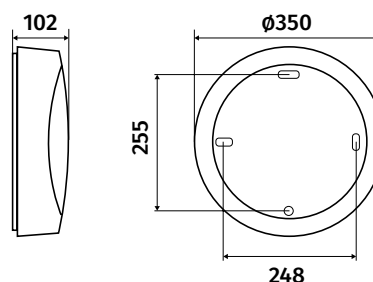

Garantie
5
ansPlatine
LED

ATOLL C320

LE CARRÉ EN TOUTE MODERNITÉ

Hublot carré dont les rondeurs apportent une forme intemporelle à la lumière.

Idéal pour les circulations horizontales et verticales, ses lignes contemporaines permettent d'offrir un double éclairage direct et latéral.

Disponible en de nombreuses déclinaisons, le C320 s'adapte à toutes les configurations et apporte une touche d'inattendu.

Avec une efficacité lumineuse $>90\text{lm/W}$, Atoll C320 rentre dans la catégorie des luminaires les plus économes du marché.



Atoll C320



EFFICACE

Résidentiel Tertiaire Façade

Balcon Circulations horizontales

Normes d'éclairage Antivandale

RAL
9003RAL
9007RAL
7039RAL
9005

Version infrarouge

Puissance (W)	Temp. de couleur	Source	Classe	Durée de vie L70B50	Flux lumineux (lm)	Blanc	Gris clair	Gris foncé	Noir
---------------	------------------	--------	--------	---------------------	--------------------	-------	------------	------------	------

ON/OFF

2 x 24W maxi, livré sans lampe*	-	Culot E27	I	-	-	0.700.00	-	0.700.30	0.700.10
21W driver LED	3000K	Platine LED	II	50 000h	2200	0.702.84	0.703.04	-	0.702.94
21W driver LED	4000K	Platine LED	II	50 000h	2700	0.702.83	0.703.03	0.703.13	0.702.93

HYPERFRÉQUENCE

2 x 56W maxi, livré sans lampe*	-	Culot E27	I	-	-	0.701.00	-	0.701.30	0.701.10
21W driver LED	3000K	Platine LED	II	50 000h	2200	0.702.85	0.703.05	-	0.702.95
21W driver LED	4000K	Platine LED	II	50 000h	2700	0.702.82	0.703.02	0.703.12	0.702.92

HYPERFRÉQUENCE + PRÉAVIS VEILLE (réglable par télécommande)

24W driver LED	4000K	Platine LED	II	50 000h	2700	0.702.81	0.703.01	0.703.11	0.702.91
----------------	-------	-------------	----	---------	------	-----------------	-----------------	-----------------	-----------------

FLUX ORIENTÉ ON/OFF

27W driver LED	3000K	Platine LED	II	50 000h	2500	0.703.31	-	-	0.703.41
27W driver LED	4000K	Platine LED	II	50 000h	2500	0.703.30	-	-	0.703.40

FLUX ORIENTÉ HYPERFRÉQUENCE

27W driver LED	3000K	Platine LED	II	50 000h	2500	0.703.33	-	-	0.703.43
27W driver LED	4000K	Platine LED	II	50 000h	2500	0.703.32	-	-	0.703.42

FLUX ORIENTÉ HYPERFRÉQUENCE + PRÉAVIS VEILLE (réglable par télécommande)

28W driver LED	3000K	Platine LED	II	50 000h	2600	0.703.35	-	-	0.703.45
28W driver LED	4000K	Platine LED	II	50 000h	2600	0.703.34	-	-	0.703.44

INFRAROUGE

21W driver LED	3000K	Platine LED	II	50 000h	2700	0.702.87	-	0.703.17	0.702.97
21W driver LED	4000K	Platine LED	II	50 000h	2700	0.702.86	-	0.703.16	0.702.96

*Références ampoules E27

- **0.799.68** : 9W / 800 lm / 3000K / MOQ 10 pcs
- **0.799.65** : 11W / 1055 lm / 4000K / MOQ 10 pcs



Accédez à la fiche technique et aux documents complémentaires en recherchant votre référence.

Teintes RAL : **sur demande**

Le rendu de couleur indiqué peut légèrement varier en fonction de la série et de la matière

Télécommande pour régler détecteur HF réf. : **0.799.69**

DONNÉES TECHNIQUES

- Anneau et diffuseur en polycarbonate.
- Montage facile : 4 points de fixation avec rattrapage de jeu.

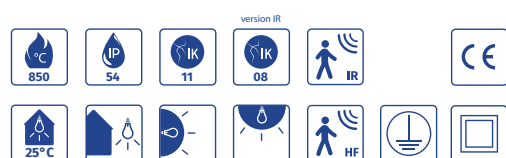

DIMENSIONS (MM)

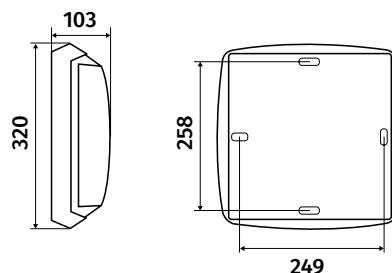

Platine
LED

SQUAD

LA PUISSANCE
ET L'EFFICACITÉ,
TOUTES OPTIONS

Hublot fonctionnel performant, idéal pour tous types de circulations.

Hublot robuste, antivandale, anti-arrachement, résistant aux jets d'eau, le Squad répond à toutes les applications en toute sécurité.

Avec une efficacité lumineuse >100lm/W, Squad rentre dans la catégorie PERFORMANCE.

Le + :
Existe en version "flux orienté" pour l'accessibilité des circulations verticales.

Disponible en deux versions spéciales:

- 24/24 : pour un éclairage en continu assurant ainsi la sécurité des utilisateurs
- Double source : avec une double alimentation idéal pour l'éclairage dans les prisons.





Squad



PERFORMANT

Résidentiel	Tertiaire	Façade	Balcon
Circulations horizontales		Circulations verticales	
Normes d'éclairage		Antivandale	

RAL
9003RAL
9005

Version flux orienté

Puissance (W)	Temp. de couleur	Source	Classe	Durée de vie L70B50	Flux lumineux (lm)	Blanc	Noir
---------------	------------------	--------	--------	---------------------	--------------------	-------	------

ON/OFF

1 x 70W maxi, livré sans lampe*	-	Culot E27	I	-	-	0.794.03	0.794.04
21W driver LED	3000K	Platine LED	II	50 000h	2100	0.764.80	0.764.81
21W driver LED	4000K	Platine LED	II	50 000h	2500	0.764.70	0.764.71

HYPERFRÉQUENCE

1 x 52W maxi, livré sans lampe*	-	Culot E27	I	-	-	0.794.60	0.794.61
21W driver LED	3000K	Platine LED	II	50 000h	2100	0.764.82	0.764.83
21W driver LED	4000K	Platine LED	II	50 000h	2500	0.764.72	0.764.73

HYPERFRÉQUENCE + PRÉAVIS VEILLE (réglable par télécommande)

24W driver LED	3000K	Platine LED	II	50 000h	2160	0.764.64	0.764.65
24W driver LED	4000K	Platine LED	II	50 000h	2700	0.764.76	0.764.77

FLUX ORIENTÉ ON/OFF

28W driver LED	3000K	Platine LED	II	50 000h	2400	0.764.84	0.764.85
28W driver LED	4000K	Platine LED	II	50 000h	2400	0.764.60	0.764.61

FLUX ORIENTÉ HYPERFRÉQUENCE

28W driver LED	3000K	Platine LED	II	50 000h	2400	0.764.86	0.764.87
28W driver LED	4000K	Platine LED	II	50 000h	2400	0.764.62	0.764.63

FLUX ORIENTÉ HYPERFRÉQUENCE + PRÉAVIS VEILLE (réglable par télécommande)

28W driver LED	3000K	Platine LED	II	50 000h	2500	0.764.88	0.764.89
28W driver LED	4000K	Platine LED	II	50 000h	2500	0.764.67	0.764.68

24/24H

15W driver LED	4000K	Platine LED	II	50 000h	1500	0.764.66	-
----------------	-------	-------------	----	---------	------	-----------------	---

DOUBLE SOURCE

21W driver LED	4000K	Platine LED	II	50 000h	2500	0.764.78	-
----------------	-------	-------------	----	---------	------	-----------------	---

*Références ampoules E27

- **0.799.68** : 9W / 800 lm / 3000K / MOQ 10 pcs
- **0.799.65** : 11W / 1055 lm / 4000K / MOQ 10 pcs



Accédez à la fiche technique et aux documents complémentaires en recherchant votre référence.



Teintes RAL : **sur demande** Télécommande pour régler détecteur HF réf. : **0.799.69**

DONNÉES TECHNIQUES

- Anneau et diffuseur en polycarbonate.
- Montage facile : 4 points de fixation avec rattrapage de jeu.
- 2 prédécoupes latérales pour tube Ø 20 mm ou moulure 32 x 12,5 mm.



DIMENSIONS (MM)

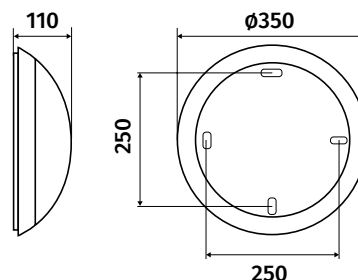

Garantie
5
ansPlatine
LED

H350

L'ÉCLAIRAGE
HOMOGÈNE AU
RENDEMENT
OPTIMAL

Hublot antivandale, le H350 est la solution pour un éclairage homogène des circulations horizontales et verticales.

Avec un design sans anneau, le H350 offre un éclairage sur l'intégralité de sa surface.

Avec une efficacité lumineuse >100lm/W, H350 offre une performance énergétique optimale.

Le + :
Existe en version "flux orienté" pour l'accessibilité des circulations verticales.





H350

Hublots



Version flux orienté

PERFORMANT

Résidentiel	Tertiaire	Façade	Balcon
Locaux techniques	Circulations horizontales		
Circulations verticales		Normes d'éclairage	Antivandale



RAL
9003

Puissance (W)	Temp. de couleur	Source	Classe	Durée de vie L70B50	Flux lumineux (lm)	Blanc
---------------	------------------	--------	--------	---------------------	--------------------	-------

ON/OFF

2 x 106W maxi, livré sans lampe*	-	Culot E27	I	-	-	0.740.00
21W driver LED	3000K	Platine LED	II	50 000h	2200	0.740.28
21W driver LED	4000K	Platine LED	II	50 000h	2500	0.740.24

HYPERFRÉQUENCE

2 x 84W maxi, livré sans lampe*	-	Culot E27	I	-	-	0.740.10
21W driver LED	3000K	Platine LED	II	50 000h	2200	0.740.29
21W driver LED	4000K	Platine LED	II	50 000h	2500	0.740.25

HYPERFRÉQUENCE + PRÉAVIS VEILLE (réglable par télécommande)

24W driver LED	3000K	Platine LED	II	50 000h	2160	0.740.33
24W driver LED	4000K	Platine LED	II	50 000h	2700	0.740.27

FLUX ORIENTÉ ON/OFF

28W driver LED	3000K	Platine LED	II	50 000h	2400	0.740.34
28W driver LED	4000K	Platine LED	II	50 000h	2400	0.740.30

FLUX ORIENTÉ HYPERFRÉQUENCE

28W driver LED	3000K	Platine LED	II	50 000h	2400	0.740.35
28W driver LED	4000K	Platine LED	II	50 000h	2400	0.740.31

FLUX ORIENTÉ HYPERFRÉQUENCE + PRÉAVIS VEILLE (réglable par télécommande)

28W driver LED	3000K	Platine LED	II	50 000h	2500	0.740.36
28W driver LED	4000K	Platine LED	II	50 000h	2500	0.740.32

*Références ampoules E27

- **0.799.68** : 9W / 800 lm / 3000K / MOQ 10 pcs
- **0.799.65** : 11W / 1055 lm / 4000K / MOQ 10 pcs



Accédez à la fiche technique et aux documents complémentaires en recherchant votre référence.



Télécommande pour régler détecteur HF réf. : **0.799.69**

DONNÉES TECHNIQUES

- Diffuseur en polycarbonate.
- Montage facile : 4 points de fixation avec rattrapage de jeu.
- 2 prédécoupes latérales pour tube \varnothing 20 mm. ou moulure 32 x 12,5 mm.



DIMENSIONS (MM)

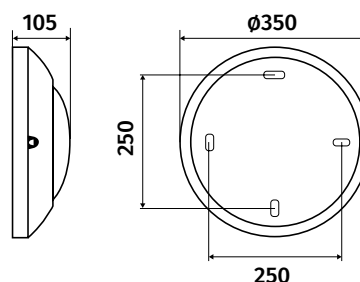

De manière générale et hors cas particuliers, nos produits ne sont pas prévus pour un fonctionnement permanent ou continu sauf produit spécifique 24/24. Il est recommandé d'utiliser nos produits sur minuterie ou avec détecteur de présence (intégré ou déporté) afin de préserver leur durée de vie. Sources lumineuses. Tous nos luminaires sont livrés avec leur(s) source(s) (sauf indication contraire).



www.lebenoid.fr



AXIOME

LE LUMINAIRE FONCTIONNEL ET POLYVALENT

Avec ses deux tailles et ses nombreuses options, l'Axiome s'adapte à toutes les situations.

La version infrarouge est idéale pour les environnements à fortes perturbations (ex : palier avec ascenseur).

Avec une efficacité lumineuse >100lm/W, Axiome est un luminaire efficace et passe partout.

Le + :
Une pré-découpe pour l'arrivée en goutte en rénovation. La version infrarouge pour les environnements à fortes perturbations (ex : palier avec ascenseur).



Axiome

PERFORMANT

Résidentiel	Tertiaire	Copropriété	Balcon
Façade	Locaux techniques	Circulations horizontales	
Circulations verticales		Normes d'éclairage	Antivandale



Visualisez la vidéo tuto sur l'installation du hublot Axiome



Le rendu de gris indiqué peut légèrement varier en fonction de la série et de la matière.

RAL
9003RAL
7024RAL
9005

Version infrarouge

Puissance (W)	Temp. de couleur	Source	Classe	Durée de vie L70B50	Flux lumineux (lm)	Blanc	Gris	Noir	Taille
---------------	------------------	--------	--------	---------------------	--------------------	-------	------	------	--------

ON/OFF

1 x 15W maxi, livré sans lampe*	-	Culot E27	II	-	-	0.730.00	-	-	T1
1 x 42W maxi, livré sans lampe*	-	Culot E27	II	-	-	-	0.734.00	0.732.00	T1
1 x 9W LED	3000 K	E27	II	35 000h	500	0.730.03	0.734.03	0.732.03	T1
12W driver LED	4000K	Platine LED	II	50 000h	1200	0.730.24	0.734.24	0.732.24	T1
2 x 15W maxi, livré sans lampe*	-	Culot E27	II	-	-	0.730.50	-	-	T2
2 x 42W, livré sans lampe*	-	Culot E27	II	-	-	-	0.734.50	0.732.50	T2
2 x 9W LED	3000 K	E27	II	35 000h	1000	0.730.53	0.734.53	0.732.53	T2
21W driver LED	3000K	Platine LED	II	50 000h	2150	0.730.84	0.734.84	0.732.84	T2
20W driver LED	4000K	Platine LED	II	50 000h	2200	0.730.75	0.734.75	0.732.75	T2

HYPERFRÉQUENCE

1 x 15W maxi, livré sans lampe*	-	Culot E27	II	-	-	0.730.02	-	-	T1
1 x 42W maxi, livré sans lampe*	-	Culot E27	II	-	-	-	0.734.02	0.732.02	T1
1 x 9W LED	3000 K	E27	II	35 000h	500	0.730.04	0.734.04	0.732.04	T1
12W driver LED	4000K	Platine LED	II	50 000h	1200	0.730.25	0.734.25	0.732.25	T1
2 x 15W maxi, livré sans lampe*	-	Culot E27	II	-	-	0.730.52	-	-	T2
2 x 28W maxi, livré sans lampe*	-	Culot E27	II	-	-	-	0.734.52	0.732.52	T2
2 x 9W LED	3000 K	E27	II	35 000h	1000	0.730.54	0.734.54	0.732.54	T2
21W driver LED	3000K	Platine LED	II	50 000h	2150	0.730.89	0.734.89	0.732.89	T2
20W driver LED	4000K	Platine LED	II	50 000h	2200	0.730.76	0.734.76	0.732.76	T2

HYPERFRÉQUENCE + PRÉAVIS VEILLE (réglable par télécommande)

20W driver LED	4000K	Platine LED	II	50 000h	1800	0.730.79	0.734.79	0.732.79	T2
28W driver LED	4000K	Platine LED	II	50 000h	2700	0.730.74	0.734.74	0.732.74	T2

INFRAROUGE

2 x 9W E27	3000K	E27	II	35 000h	1000	0.730.55	0.734.55	0.732.55	T2
21W driver LED	3000K	Platine LED	II	50 000h	2150	0.730.88	0.734.88	0.732.88	T2
20W driver LED	4000K	Platine LED	II	50 000h	2200	0.730.78	0.734.78	0.732.78	T2

Réducteur angle de détection (masquage des zones de détection)

708.531

*Références ampoules E27

- **0.799.68** : 9W / 800 lm / 3000K / MOQ 10 pcs
- **0.799.65** : 11W / 1055 lm / 4000K / MOQ 10 pcs



Accédez à la fiche technique et aux documents complémentaires en recherchant votre référence.

Télécommande pour régler détecteur HF réf. : **0.799.69**

DONNÉES TECHNIQUES

- Anneau en polypropylène et diffuseur (opale) en polycarbonate.
- Montage facile : 2 ou 4 points de fixation dont 2 avec rattrapage de jeu.
- 2 prédécoupes latérales pour tube Ø 20 mm ou moulure 32 x 12,5 mm.

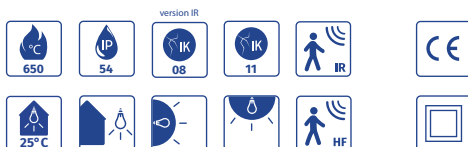

DIMENSIONS (MM)

T1

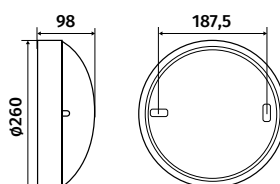

DIMENSIONS (MM)

T2

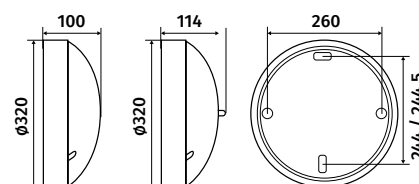

Garantie
5
ansPlatine
LED

Fabriqué
en France

T1

VERNOSC NÉO

L'ÉCLAIRAGE
ÉCONOMIQUE ET
RAPIDE À INSTALLER

Fabriqué en France, le Vernosc est l'allié inconditionnel des professionnels :

- Rapide à installer grâce à un système de clips (temps de montage < 3 min).
- Économe en énergie et sans maintenance
- Sélecteur permettant de choisir entre deux température de couleur (3000K ou 4000K)
- Disponible en deux tailles
- Plusieurs coloris au choix et sur demande



Vernosc Néo



T2

ECONOMIQUE

Résidentiel	Tertiaire	Copropriété
Balcon	Façade	Locaux techniques
Circulations horizontales	Antivandale	

RAL
9003RAL
7016

Puissance (W)	Temp.de couleur	Source	Classe	Durée de vie L80B10	Flux lumineux (lm)	Blanc	Gris	Taille	Détecteur
---------------	-----------------	--------	--------	---------------------	--------------------	-------	------	--------	-----------

ON/OFF

12W driver LED	3000-4000K	Platine LED	II	60 000h	1100	0.707.20	0.708.20	T1	
17W driver LED	3000-4000K	Platine LED	II	60 000h	2000	0.707.90	-	T2	

ALASKA - Spécial chambre froide

17W driver LED	4000K	Platine LED	II	60 000h	1800	0.707.80	-	T2	
----------------	-------	-------------	----	---------	------	-----------------	---	----	--

HYPERFRÉQUENCE

12W driver LED	3000-4000K	Platine LED	II	60 000h	1100	0.707.25	0.708.25	T1	HF fixe type A*
17W driver LED	3000-4000K	Platine LED	II	60 000h	2000	0.707.95	-	T2	HF fixe type A*
17W driver LED	3000-4000K	Platine LED	II	60 000h	2000	0.707.91	-	T2	HF réglable

ALASKA - Spécial chambre froide

17W driver LED	4000K	Platine LED	II	60 000h	1800	0.707.81	-	T2	HF fixe type A*
----------------	-------	-------------	----	---------	------	-----------------	---	----	------------------------

- * hyperfréquence fixe type A :
- Seuil de luminosité = 150 lux
 - Temporisation = 30 sec
 - Rayon de détection = 3 m
 - Angle de détection = 150°



Accédez à la fiche technique et aux documents complémentaires en recherchant votre référence.

Version Alaska: Grâce à une technologie spéciale chambres froides, les versions Alaska ont une température de fonctionnement pouvant aller jusqu'à -30°C.



Visualisez la vidéo tuto sur l'installation du hublot Vernosc Néo

DONNÉES TECHNIQUES

- Corps et diffuseur en polycarbonate.
- Montage facile : 2 points de fixation dont 2 avec rattrapage de jeu.
- 2 prédécoupes pour goulotte



Teintes RAL : **sur demande**

Le rendu de couleur indiqué peut légèrement varier en fonction de la série et de la matière

DIMENSIONS (MM)

T1

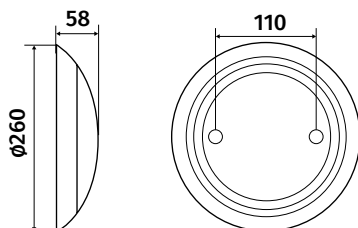

DIMENSIONS (MM)

T2

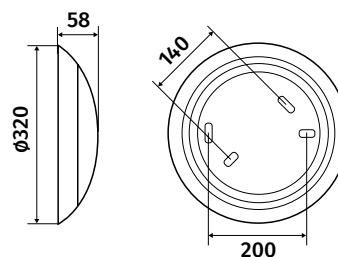



OPTION

LE STANDARD DU HUBLLOT

Hublot basique et fonctionnel adapté à l'éclairage intérieur et extérieur sous abris.

Ouverture 1/4 de tour, montage idéal en rénovation grâce aux 8 points de fixation avec rattrapage de jeu et les prédécoupes prévues pour l'arrivée de câbles en goulotte.



Option

Hublots



FONCTIONNEL

Résidentiel Copropriété Balcon

Locaux techniques Circulations horizontales



RAL 9003

RAL 9005

Puissance (W)	Temp.de couleur	Source	Classe	Durée de vie L70B50	Flux lumineux (lm)	Blanc	Noir
---------------	-----------------	--------	--------	---------------------	--------------------	-------	------

ON/OFF

1 x 70W maxi, livré sans lampe*	-	Culot E27	II	-	-	0.788.47	0.788.48
---------------------------------	---	-----------	----	---	---	-----------------	-----------------

HYPERFRÉQUENCE

1 x 42W maxi, livré sans lampe*	-	Culot E27	II	-	-	0.788.06	0.788.07
15W driver LED	4000K	Platine LED	II	50 000h	1700	0.782.21	0.782.31

24/24H

15W driver LED 24/24h	4000K	Platine LED	II	50 000h	1700	0.782.20	0.782.30
-----------------------	-------	-------------	----	---------	------	-----------------	-----------------

*Références ampoules E27

- **0.799.68** : 9W / 800 lm / 3000K / MOQ 10 pcs
- **0.799.65** : 11W / 1055 lm / 4000K / MOQ 10 pcs



Accédez à la fiche technique et aux documents complémentaires en recherchant votre référence.

DONNÉES TECHNIQUES

- 1/4 de tour
- Corps et diffuseur en polycarbonate.
- Anneau en polypropylène.
- 8 puits de perçages pour faciliter la reprise en rénovation.
- Prédécoupes pour moulure 32 x 12,5 mm.



DIMENSIONS (MM)

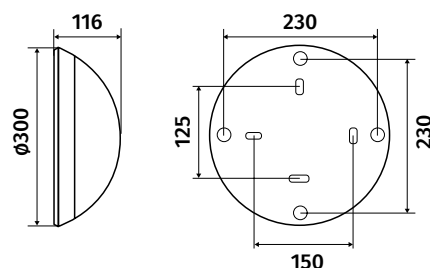



D2L

LA SIMPLICITÉ PRATIQUE ET COMPACTE

Ultra compact et antivandale, le D2L et son design monobloc résiste aux chocs.

Sa simplicité d'installation en fait un luminaire idéal pour la rénovation.

Le D2L est également disponible en version hyperfréquence fixe.



D2L

Hublots



COMPACT

Résidentiel	Tertiaire	Copropriété	Balcon
Locaux techniques	Parkings	Façade	
Circulations horizontales	Antivandale		



RAL 9003

RAL 9003

RAL 7021

RAL 9005

Puissance (W)	Temp. de couleur	Source	Classe	Durée de vie L70B50	Flux lumineux (lm)	Sans collerette	Avec collerette	Avec collerette	Avec collerette
---------------	------------------	--------	--------	---------------------	--------------------	-----------------	-----------------	-----------------	-----------------

ON/OFF

15W driver LED	4000K	Platine LED	II	60 000h	1200	0.777.00	0.777.10	0.777.12	0.777.11
----------------	-------	-------------	----	---------	------	----------	----------	----------	----------

HYPERFRÉQUENCE FIXE TYPE A*

15W driver LED	4000K	Platine LED	II	60 000h	1200	0.777.05	-	-	-
----------------	-------	-------------	----	---------	------	----------	---	---	---

COLLERETTE SEULE

Collerette D2L color						-	0.777.51	0.777.53	0.777.52
----------------------	--	--	--	--	--	---	----------	----------	----------

- * hyperfréquence fixe type A :
- Seuil de luminosité = 150 lux
 - Temporisation = 30 sec
 - Rayon de détection = 3 m
 - Angle de détection = 150°



Accédez à la fiche technique et aux documents complémentaires en recherchant votre référence.



Visualisez la vidéo tuto sur l'installation du hublot D2L



Teintes RAL : **sur demande**

Le rendu de couleur indiqué peut légèrement varier en fonction de la série et de la matière

DONNÉES TECHNIQUES

- 2 points de fixation + cache-vis.
- Corps et diffuseur monobloc en polycarbonate.
- Collerette optionnelle en polycarbonate.
- 2 prédécoupes prévues pour moulure 32 x 12,5 mm ou tube de 16 mm.



DIMENSIONS (MM)

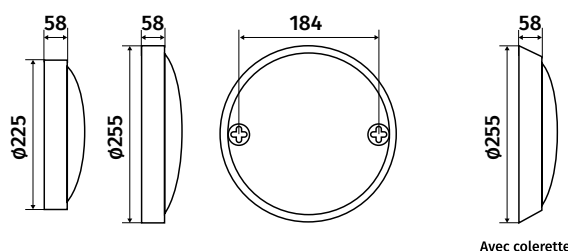

De manière générale et hors cas particuliers, nos produits ne sont pas prévus pour un fonctionnement permanent ou continu sauf produit spécifique 24/24. Il est recommandé d'utiliser nos produits sur minuterie ou avec détecteur de présence (intégré ou déporté) afin de préserver leur durée de vie. Sources lumineuses. Tous nos luminaires sont livrés avec leur(s) source(s) (sauf indication contraire).



www.lebenoid.fr



Version Rond

ORCADE EXTRA-PLAT

LA LUMIÈRE
TOUT EN FINESSE

Hublot au design fin et épuré, l'Orcade extra-plat se fond dans le décor pour un éclairage tout en confort.

Son format rond ou carré s'intègre parfaitement aux architectures modernes.



Orcade extra-plat

ULTRA FIN

Résidentiel	Tertiaire	Chambres
Balcon	Circulations horizontales	



Version Carré

RAL
9003

Puissance (W)	Temp. de couleur	Source	Classe	Durée de vie L70B50	Flux lumineux (lm)	Blanc	Taille
ROND							
12W driver LED	4000K	Platine LED	II	50 000h	1180	0.750.20	T1
18W driver LED	4000K	Platine LED	II	50 000h	1700	0.750.21	T2
CARRÉ							
15W driver LED	4000K	Platine LED	II	25 000h	1480	0.750.05	T1
18W driver LED	4000K	Platine LED	II	25 000h	1820	0.750.06	T2



Accédez à la fiche technique et aux documents complémentaires en recherchant votre référence.

ORCADE EXTRA PLAT ROND

<p>DONNÉES TECHNIQUES</p> <ul style="list-style-type: none"> • Diffuseur en polycarbonate opale. • Fixation 1/4 de tours. <div style="display: flex; justify-content: space-between; align-items: center;"> <div style="display: flex; flex-wrap: wrap; gap: 5px;"> <div style="border: 1px solid black; padding: 2px; text-align: center;"> 650 </div> <div style="border: 1px solid black; padding: 2px; text-align: center;"> 40 </div> <div style="border: 1px solid black; padding: 2px; text-align: center;"> 06 </div> </div> <div style="border: 1px solid black; padding: 5px; text-align: center;"> </div> </div> <div style="display: flex; justify-content: space-between; align-items: center; margin-top: 10px;"> <div style="display: flex; flex-wrap: wrap; gap: 5px;"> <div style="border: 1px solid black; padding: 2px; text-align: center;"> 25°C </div> <div style="border: 1px solid black; padding: 2px; text-align: center;"> </div> <div style="border: 1px solid black; padding: 2px; text-align: center;"> </div> <div style="border: 1px solid black; padding: 2px; text-align: center;"> </div> </div> <div style="border: 1px solid black; padding: 5px; text-align: center;"> </div> </div>	<p>DIMENSIONS (MM)</p> <div style="display: flex; justify-content: space-around; align-items: center;"> <div style="text-align: center;"> T1 </div> <div style="text-align: center;"> T2 </div> <div style="text-align: center;"> </div> </div>
---	--

ORCADE EXTRA PLAT CARRÉ

<p>DONNÉES TECHNIQUES</p> <ul style="list-style-type: none"> • Diffuseur en polycarbonate opale. • Fixation à clips. <div style="display: flex; justify-content: space-between; align-items: center;"> <div style="display: flex; flex-wrap: wrap; gap: 5px;"> <div style="border: 1px solid black; padding: 2px; text-align: center;"> 650 </div> <div style="border: 1px solid black; padding: 2px; text-align: center;"> 44 </div> <div style="border: 1px solid black; padding: 2px; text-align: center;"> 08 </div> </div> <div style="border: 1px solid black; padding: 5px; text-align: center;"> </div> </div> <div style="display: flex; justify-content: space-between; align-items: center; margin-top: 10px;"> <div style="display: flex; flex-wrap: wrap; gap: 5px;"> <div style="border: 1px solid black; padding: 2px; text-align: center;"> 25°C </div> <div style="border: 1px solid black; padding: 2px; text-align: center;"> </div> <div style="border: 1px solid black; padding: 2px; text-align: center;"> </div> <div style="border: 1px solid black; padding: 2px; text-align: center;"> </div> </div> <div style="border: 1px solid black; padding: 5px; text-align: center;"> </div> </div>	<p>DIMENSIONS (MM)</p> <div style="display: flex; justify-content: space-around; align-items: center;"> <div style="text-align: center;"> T1 </div> <div style="text-align: center;"> T2 </div> <div style="text-align: center;"> </div> </div>
--	--





Version Rond

ORCADE RÉTRO ALU

LE HUBLLOT RÉTRO
IDÉAL EN EXTÉRIEUR

Gamme LED en fonte d'aluminium, robuste, conçue pour l'éclairage des circulations extérieures et des façades.

2 formes sont disponibles pour couvrir toutes les configurations.



Orcade rétro alu

EXTÉRIEURS

Résidentiel Tertiaire Copropriété

Locaux techniques Parkings Façade



Version Ovale

RAL
9005

Puissance (W)	Temp. de couleur	Source	Classe	Durée de vie L70B50	Flux lumineux (lm)	Noir
---------------	------------------	--------	--------	---------------------	--------------------	------

ROND

18W driver LED	4000K	Platine LED	I	20 000h	900	0.750.10
----------------	-------	-------------	---	---------	-----	-----------------



Accédez à la fiche technique et aux documents complémentaires en recherchant votre référence.

Puissance (W)	Temp. de couleur	Source	Classe	Durée de vie L70B50	Flux lumineux (lm)	Noir
---------------	------------------	--------	--------	---------------------	--------------------	------

OVALE

18W driver LED	4000K	Platine LED	I	20 000h	850	0.750.15
----------------	-------	-------------	---	---------	-----	-----------------



Accédez à la fiche technique et aux documents complémentaires en recherchant votre référence.

ORCADE RÉTRO ALU ROND

DONNÉES TECHNIQUES

- Corps en fonte d'aluminium.
- Diffuseur en polycarbonate.
- Fixation par 2 ou 4 points.



DIMENSIONS (MM)

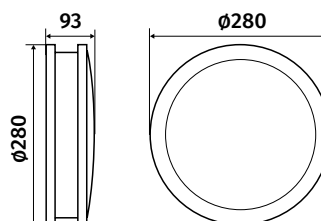

ORCADE RÉTRO ALU OVALE

DONNÉES TECHNIQUES

- Corps en fonte d'aluminium.
- Diffuseur en polycarbonate.
- Fixation par 2 points.



DIMENSIONS (MM)

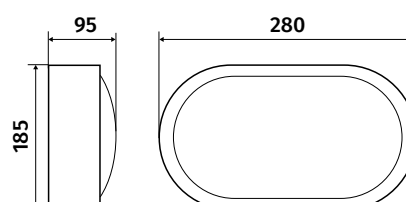



PURE CUBE

UNE TOUCHE CONTEMPORAINE

Pure cube, le hublot carré noir effet sablé pour apporter une touche contemporaine et originale.

Son design en fonte d'aluminium est particulièrement adapté pour les bâtiments résidentiels et tertiaires



Pure Cube



CONTEMPORAIN

Résidentiel Tertiaire Copropriété

Façade Parkings Locaux techniques

PURE

RAL
9005

Puissance (W)	Temp. de couleur	Source	Classe	Durée de vie L70B50	Flux lumineux (lm)	Noir
1 x 12W maxi, livré sans lampe**	-	Culot E27	I	-	-	0.745.00

*Références ampoules E27

- **0.799.68** : 9W / 800 lm / 3000K / MOQ 10 pcs
- **0.799.65** : 11W / 1055 lm / 4000K / MOQ 10 pcs



Accédez à la fiche technique et aux documents complémentaires en recherchant votre référence.

DONNÉES TECHNIQUES

- Corps en fonte d'aluminium.
- Diffuseur en polycarbonate.
- Fixation par 4 points.



DIMENSIONS (MM)

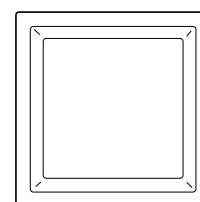
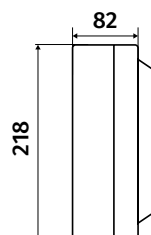

Garantie
5
ansPlatine
LED

T2

PURE HORIZON

L'EFFICACITÉ TOUT EN SIMPLICITÉ

Hublot LED fonctionnel et efficace. Le hublot Horizon offre une solution économique pour un budget maîtrisé.

Disponible en deux tailles et version hyperfréquence paramétrable avec crépusculaire pour un meilleur contrôle.



T1

ECONOMIQUE

Résidentiel Tertiaire Copropriété Balcon

Locaux techniques Circulations horizontales

Circulations verticales

Pure
Horizon**PURE**RAL
9003

Puissance (W)	Temp.de couleur	Source	Classe	Durée de vie L70B50	Flux lumineux (lm)	Blanc	Taille
---------------	-----------------	--------	--------	---------------------	--------------------	-------	--------

ON/OFF

1 x 12W maxi, livré sans lampe*	-	Culot E27	II	-	-	0.741.50	T1
14W driver LED	3000K	Platine LED	II	45 000h	1800	0.741.70	T1
1 x 11W LED	4000K	E27	II	35 000h	800	0.741.52	T1
14W driver LED	4000K	Platine LED	II	45 000h	1900	0.741.60	T1
2 x 12W maxi, livré sans lampe	-	E27	II	-	-	0.741.00	T2
22W driver LED	3000K	Platine LED	II	45 000h	2600	0.741.20	T2
2 x 11W LED	4000K	E27	II	35 000h	1350	0.741.02	T2
22W driver LED	4000K	Platine LED	II	45 000h	2600	0.741.10	T2

HYPERFRÉQUENCE

1 x 12W maxi, livré sans lampe*	-	Culot E27	II	-	-	0.741.51	T1
14W driver LED	3000K	Platine LED	II	45 000h	1800	0.741.71	T1
1 x 11W LED	4000K	E27	II	35 000h	800	0.741.53	T1
14W driver LED	4000K	Platine LED	II	45 000h	1900	0.741.61	T1
2 x 12W maxi, livré sans lampe	-	Culot E27	II	-	-	0.741.01	T2
22W driver LED	3000K	Platine LED	II	45 000h	2600	0.741.21	T2
2 x 11W LED	4000K	E27	II	35 000h	1350	0.741.03	T2
22W driver LED	4000K	Platine LED	II	45 000h	2600	0.741.11	T2

***Références ampoules E27**

- **0.799.68** : 9W / 800 lm / 3000K / MOQ 10 pcs
- **0.799.65** : 11W / 1055 lm / 4000K / MOQ 10 pcs



Accédez à la fiche technique et aux documents complémentaires en recherchant votre référence.



Visualisez la vidéo tuto sur l'installation du hublot Pure Horizon

DONNÉES TECHNIQUES

- Corps et diffuseur en polycarbonate.
- Montage facile : 2 ou 3 points de fixation selon modèles avec rattrapage de jeu.

**DIMENSIONS (MM)**

T1

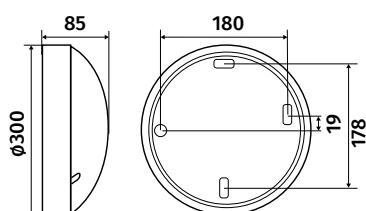
**DIMENSIONS (MM)**

T2

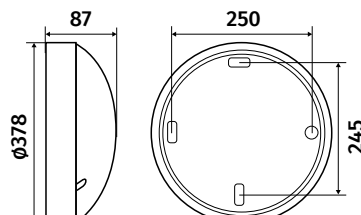

Garantie
5
ansPlatine
LED

SOLA

HUBLLOT DESIGN ANTI-VANDALE

Plusieurs fonctions et combinaisons sont disponibles

- Sans capteur
- Sans capteur avec unité batterie de secours 3h
- Avec capteur HF
- Fonction maître/esclave sans fil
- Avec capteur et unité batterie de secours 3h

Paramètres possibles

- Sensibilité de détection jusqu'à 12 mètres
- Réglable sur 10%, 50%, 75% et 100%
- Réglage de la minuterie: 30sec ou 3 min
- Intensité lumineuse en veille: 10% ou 30%
- Capteur de lumière du jour: OFF, 2, 10 ou 50 Lux
- Temps d'extinction après gradation: 0s, 30s, 10min
- Unité batterie de secours avec batteries LiFePO respectueuses de l'environnement: 1h 6W ou 3h 3W, 250lm.

Garantie de 3 ans sur les batteries.

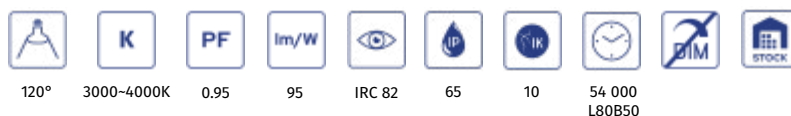

Sola

Boîtier en polycarbonate résistant aux chocs IP65 & IK10
 Large choix de versions avec/sans capteur
 Fonction maître-esclave sans fil
 Finition ivoire RAL9003 ou noir RAL9011 (seulement 18W)
 Installation rapide avec plaque LED inclinable
 Couvercles en silicone pour les trous de vis

 RAL
9003

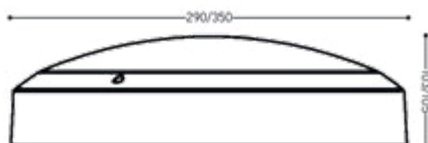
 RAL
9011

Référence	Description	Watt	Temp. de couleur	IP	Lumen	L	l	H
SANS CAPTEUR								
SO103	Sola 10W	10	3000	65	998	290	290	103
SO183	Sola 18W	18	3000	65	1450	290	290	103
SO183B	Sola 18W base noir	18	3000	65	1450	290	290	103
SO283	Sola 28W	28	3000	65	2200	350	350	105
SO104	Sola 10W	10	4000	65	1031	290	290	103
SO184	Sola 18W	18	4000	65	1550	290	290	103
SO184B	Sola 18W base noir	18	4000	65	1550	290	290	103
SO284	Sola 28W	28	4000	65	2300	350	350	105
AVEC CAPTEUR HF +PREAVIS VEILLE								
SO103STM	Sola 10W capteur	10	3000	65	998	290	290	103
SO183STM	Sola 18W capteur	18	3000	65	1450	290	290	103
SO283STM	Sola 28W capteur	28	3000	65	2200	350	350	105
SO104STM	Sola 10W capteur	10	4000	65	1031	290	290	103
SO184STM	Sola 18W capteur	18	4000	65	1550	290	290	103
SO284STM	Sola 28W capteur	28	4000	65	2300	350	350	105
MAÎTRE/ESCLAVE								
SO183RFM	Sola 18W maître + esclave	18	3000	65	1450	290	290	103
SO283RFM	Sola 28W maître + esclave	28	3000	65	2200	350	350	105
SO183RFD	Sola 18W esclave	18	3000	65	1450	290	290	103
SO283RFD	Sola 28W esclave	28	3000	65	2200	350	350	105
SO184RFM	Sola 18W maître + esclave	18	4000	65	1550	290	290	103
SO284RFM	Sola 28W maître + esclave	28	4000	65	2300	350	350	105
SO184RFD	Sola 18W esclave	18	4000	65	1550	290	290	103
SO284RFD	Sola 28W esclave	28	4000	65	2300	350	350	105
AVEC UNITÉ ECLAIRAGE SECOURU 3H								
SO103EME	Sola 10W d'urgence 3h	10	3000	65	998	290	290	103
SO183EME	Sola 18W d'urgence 3h	18	3000	65	1450	290	290	103
SO283EME	Sola 28W d'urgence 3h	28	3000	65	2200	350	350	105
SO104EME	Sola 10W d'urgence 3h	10	4000	65	1031	290	290	103
SO184EME	Sola 18W d'urgence 3h	18	4000	65	1550	290	290	103
SO284EME	Sola 28W d'urgence 3h	28	4000	65	2300	350	350	105
AVEC CAPTEUR HF ET UNITÉ ECLAIRAGE SECOURU 3H (REMARQUE: GARANTIE SUR LIFEPO BATTERIES = 3 ANS)								
SO103SDE	Sola 10W capteur + urgence 3h	10	3000	65	998	290	290	103
SO183SDE	Sola 18W capteur + urgence 3h	18	3000	65	1450	290	290	103
SO283SDE	Sola 28W capteur + urgence 3h	28	3000	65	2200	350	350	105
SO104SDE	Sola 10W capteur + urgence 3h	10	4000	65	1031	290	290	103
SO184SDE	Sola 18W capteur + urgence 3h	18	4000	65	1550	290	290	103
SO284SDE	Sola 28W capteur + urgence 3h	28	4000	65	2300	350	350	105



Accédez à la fiche technique et aux documents complémentaires en recherchant votre référence.



Visualisez la vidéo tuto sur l'installation du hublot Sola





DISC

LE HUBLLOT ÉLÉGANT

Luminaire apparent IP54 en polycarbonate résistant aux chocs IK10.

Le luminaire est équipé de la dernière génération de LED SMD2835, d'un driver de qualité sans scintillement et d'une fermeture PC opalin. Des entrées de câbles sont prévues sur le haut et sur le côté.

Grâce à la base de montage séparée et aux bornes de raccordement sans vis, le luminaire peut être installé en un rien de temps.

Garantie de 3 ans sur les batteries LifePO.

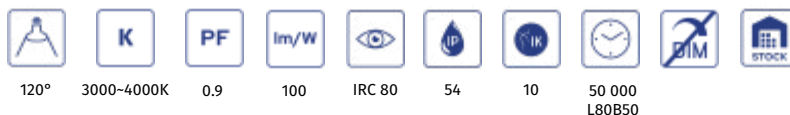

Noir RAL9004

Disc

Appareil apparent élégant avec faible hauteur d'installation
Boîtier en polycarbonate résistant aux chocs IP54 et IK10 10W ou 22W
Large choix de versions avec/sans capteur et secours
Installation rapide avec base séparée



Référence BLANC	Référence NOIR	Watt	Temp.de couleur	IP	Lumen	L	l	H
SANS CAPTEUR								
DISC103W	DISC103B	10	3000	54	1091	320	320	54,5
DISC203W	DISC203B	22	3000	54	2200	320	320	54,5
DISC104W	DISC104B	10	4000	54	1127	320	320	54,5
DISC204W	DISC204B	22	4000	54	2244	320	320	54,5
AVEC CAPTEUR HF								
DISC103WSTM	DISC103BSTM	10	3000	54	1091	320	320	54,5
DISC203WSTM	DISC203BSTM	22	3000	54	2200	320	320	54,5
DISC104WSTM	DISC104BSTM	10	4000	54	1127	320	320	54,5
DISC204WSTM	DISC204BSTM	22	4000	54	2244	320	320	54,5
AVEC UNITÉ D'URGENCE 3H								
DISC203WEME	DISC203BEME	22	3000	54	2200	320	320	54,5
DISC204WEME	DISC204BEME	22	4000	54	2244	320	320	54,5
AVEC CAPTEUR HF ET UNITÉ D'URGENCE 3H								
DISC203WSDE	DISC203BSDE	22	3000	54	2200	320	320	54,5
DISC204WSDE	DISC204BSDE	22	4000	54	2244	320	320	54,5



Accédez à la fiche technique et aux documents complémentaires en recherchant votre référence.

Remarque : Garantie sur LiFePO batteries = 3 ans



Visualisez la vidéo tuto sur l'installation du hublot Disc



Hublot 62

lebénoid

RAL
9003

Équipement	Source	Classe	Blanc
------------	--------	--------	-------

ON/OFF

H62 ROND 1 x 15W, livré sans lampe*	Culot E27	II	0.777.64
H62 ROND 1 x 15W, livré sans lampe* **	Culot E27	II	1.777.64

*Références ampoules E27

- **0.799.68** : 9W / 800 lm / 3000K / MOQ 10 pcs
- **0.799.65** : 11W / 1055 lm / 4000K / MOQ 10 pcs

** Colissage en valise de 5 pièces



Accédez à la fiche technique et aux documents complémentaires en recherchant votre référence.

DONNÉES TECHNIQUES

- Anneau en polypropylène.
- Diffuseur en polycarbonate.
- Ouverture 1/4 de tour.
- 3 prédécoupes pour moulure 32 x 12,5 mm, tube diam 16 mm ou tube diam 20 mm.



DIMENSIONS (MM)

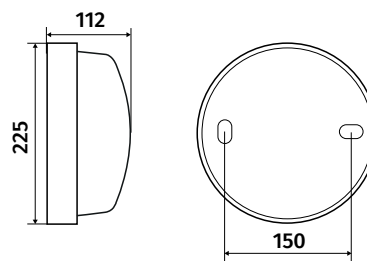

Ovale Grille

lebénoid

RAL
9003

Équipement	Source	Classe	Blanc
------------	--------	--------	-------

ON/OFF

OVALE sans pattes 1 x 15W livré sans lampe*	Culot E27	II	0.753.11
OVALE avec pattes 1 x 15W livré sans lampe*	Culot E27	II	0.753.02

*Références ampoules E27

- **0.799.68** : 9W / 800 lm / 3000K / MOQ 10 pcs
- **0.799.65** : 11W / 1055 lm / 4000K / MOQ 10 pcs



Accédez à la fiche technique et aux documents complémentaires en recherchant votre référence.

DONNÉES TECHNIQUES

- Anneau en polypropylène.
- Diffuseur verre.
- 2 prédécoupes ou entrées pour tube ou presse-étoupe.



DIMENSIONS (MM)

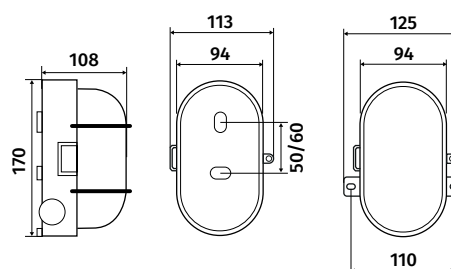



Hublots traditionnels

Hublots



SUPER 62



RAL 9003

RAL 9005

Equipement	Temp. de couleur	Source	Classe	Durée de vie L70B50	Flux lumineux (lm)	Blanc	Noir
------------	------------------	--------	--------	---------------------	--------------------	-------	------

ON/OFF

SUPER 62 E27 1 x 15W, livré sans lampe*	-	Culot E27	II	-	-	0.786.64	-
SUPER 62 E27 1 x 53W, livré sans lampe*	-	Culot E27	II	-	-	-	0.786.65
SUPER 62 E27 1 x 9W LED	3000k	E27	II	35 000h	500	0.786.94	0.786.95

HYPERFRÉQUENCE

SUPER 62 E27 9W LED	3000k	E27	II	35 000h	500	0.786.96	-
---------------------	-------	-----	----	---------	-----	-----------------	---

*Références ampoules E27

- **0.799.68** : 9W / 800 lm / 3000K / MOQ 10 pcs
- **0.799.65** : 11W / 1055 lm / 4000K / MOQ 10 pcs



Accédez à la fiche technique et aux documents complémentaires en recherchant votre référence.

DONNÉES TECHNIQUES

- Anneau en polypropylène.
- Diffuseur polycarbonate.
- Ouverture 1/4 de tour.
- 2 prédécoupes pour moulure 32 x 12,5 mm ou tube diam 20 mm.



DIMENSIONS (MM)

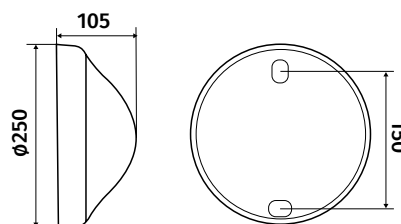



Dimensions	mm
Indice de protection	IP
	IK
Antivandale	
Flux	lm
Sécurité	Tenue au fil incandescent
Sources	Platine Led
	E27
Matériaux	
Fonction	Flux orienté
Eligibilité CEE	

Appliques.

L'applique lumineuse sert à baliser une zone ou créer un éclairage d'ambiance. Moins volumineuse qu'un hublot, elle peut également permettre l'apport d'un point lumineux dans des espaces réduits.

Sur un balcon, dans une chambre, sur une façade ou un espace d'accueil, notre large choix d'appliques ouvre le champs des possibles.



Guide de choix appliques

							
Sextan applique	Atoll Ovale	Lips	Dune	Arche Circle	Arche applique	Arche Papillon	Arche rectangle
372 x 166 x 111.5 372 x 102 x 167.5	240 x 330 x 114	378 x 157 x 99	245 x 117	200 x 90 x 243	180 x 154 x 90	220 x 77 x 90	210 x 28 x 85
IP44	IP44 / IP55	IP54	IP54 / IP65	IP65	IP65	IP65	IP65
IK02	IK04 / IK10	IK07	IK02 / IK11	IK10	IK06	IK10	IK08
—	—	—	Oui	—	—	—	—
500	—	500	500 1000	1200	350	250	280
850°C	650°C	650°C	650°C	650°C	650°C	650°C	650°C
—	—	—	Oui	Oui	Oui	Oui	Oui
Oui	Oui	Oui	Oui	—	—	—	—
Aluminium + Verre	Polycarbonate	Polycarbonate	Polycarbonate	Aluminium	Aluminium	Aluminium	Polycarbonate
Oui	—	Oui	—	Oui	Oui	Oui	—
—	—	—	Oui	—	—	—	—

P.46

P.48

P.50

P.52

P.54

P.54

P.54

P.54



Lanternes P.56





Fabriqué
en France

Appliques
Lanternes



Version Droit / haut

SEXTAN APPLIQUE

L'ÉCLAIRAGE DESIGN
POUR TOUTES LES
AMBIANCES

En complément de la gamme de hublot Sextan Premium, cette applique propose 2 orientations de flux pour moduler les ambiances :

- Eclairage direct et indirect haut
- Eclairage indirect haut et bas

Son design alliant fonte d'aluminium et verre est particulièrement adapté aux zones à valoriser : espaces d'accueil, chambres d'hôtel, salles d'attentes...



Sextan applique

Appliques
Lanternes



DESIGN

Tertiaire	Copropriété	Accueil
Hall d'entrée	Salle d'attente	
Hôtel	Chambre	Balcon



Version Haut / bas

RAL
9003

RAL
9007

RAL
7039

RAL
7021

Puissance (W)	Temp. de couleur	Source	Classe	Durée de vie L70B50	Flux source (lm)	Blanc	Gris clair	Gris foncé	Anthracite
---------------	------------------	--------	--------	---------------------	------------------	-------	------------	------------	------------

DROIT / HAUT

1 x 9W LED	3000K	E27	I	35 000h	500	0.716.09	0.716.19	0.716.29	0.716.39
------------	-------	-----	---	---------	-----	----------	----------	----------	----------

HAUT / BAS

1 x 9W LED	3000K	E27	I	35 000h	500	0.715.09	0.715.19	0.715.29	0.715.39
------------	-------	-----	---	---------	-----	----------	----------	----------	----------



Accédez à la fiche technique et aux documents complémentaires en recherchant votre référence.

DONNÉES TECHNIQUES

- Montage mural.
- Corps en fonte d'aluminium.
- Embase polycarbonate.
- Diffuseur verre.
- Orientations de flux: Haut + Bas ou Haut + Droit.
- Fixation 2 points avec rattrapage de jeu.



Teintes RAL : **sur demande**
Le rendu de couleur indiqué peut légèrement varier en fonction de la série et de la matière

DIMENSIONS (MM)

HAUT/BAS

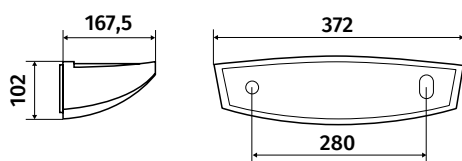

DIMENSIONS (MM)

DROIT/HAUT

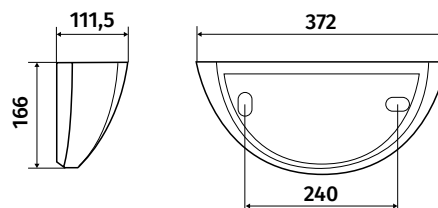

De manière générale et hors cas particuliers, nos produits ne sont pas prévus pour un fonctionnement permanent ou continu sauf produit spécifique 24/24. Il est recommandé d'utiliser nos produits sur minuterie ou avec détecteur de présence (intégré ou déporté) afin de préserver leur durée de vie. Sources lumineuses. Tous nos luminaires sont livrés avec leur(s) source(s) (sauf indication contraire).



www.lebenoid.fr



Fabriqué
en France

Appliques
Lanternes



Version simple

ATOLL OVALE

L'APPLIQUE FONCTIONNELLE

L'applique Atoll ovale est idéale pour éclairer les entrées d'immeubles et les couloirs.

Disponible avec un détecteur de mouvements infrarouge orientable, l'Atoll Ovale offre un véritable confort d'utilisation.



Atoll ovale

ASTUCIEUX

Tertiaire	Résidentiel	Copropriété
Entrée	Façade	



Appliques
Lanternes



Version infrarouge

RAL
9003

RAL
9005

Puissance (W)	Temp.de couleur	Source	Classe	Blanc	Noir
---------------	-----------------	--------	--------	-------	------

ON/OFF

1 x 15W maxi, livré sans lampe*	-	Culot E27	II	0.795.10	0.795.11
---------------------------------	---	-----------	----	-----------------	-----------------

INFRAROUGE

1 x 15W maxi, livré sans lampe*	-	Culot E27	II	0.795.50	0.795.51
Réducteur angle de détection (masquage des zones de détection)				708.469	-
Détecteur infra rouge seul				0.795.98	-

*Références ampoules E27

- **0.799.68** : 9W / 800 lm / 3000K / MOQ 10 pcs
- **0.799.65** : 11W / 1055 lm / 4000K / MOQ 10 pcs



Accédez à la fiche technique et aux documents complémentaires en recherchant votre référence.



Teintes RAL : **sur demande**
Le rendu de couleur indiqué peut légèrement varier en fonction de la série et de la matière

DONNÉES TECHNIQUES

- Montage mural.
- Corps et diffuseur en polycarbonate.
- Détecteur infrarouge orientable.
- Fixation 2 points avec rattrapage de jeu.

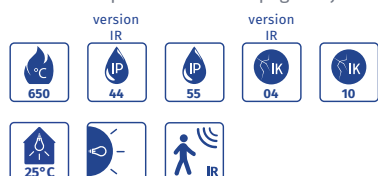

DIMENSIONS (MM)

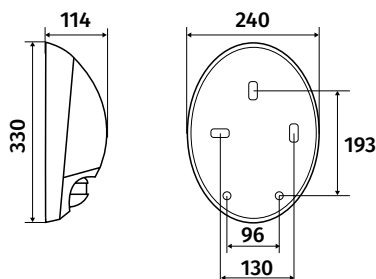



Version Face

LIPS

L'ÉCLAIRAGE
D'AMBIANCE
DÉCORATIF

L'applique Lips offre plusieurs choix d'ambiance grâce à ses différentes déclinaisons.

Cette gamme est idéale pour des atmosphères chaleureuses et conviviales en particulier dans le tertiaire et le résidentiel.



Lips

lebénoid

Appliques
Lanternes



Version Face



Version Bandeau



Version Visière

MODULABLE

Tertiaire Résidentiel Copropriété

Hall d'entrée Salle d'attente

Chambre Balcon

RAL
9003

RAL
9007

RAL
7039

RAL
9005

Puissance (W)	Temp. de couleur	Source	Classe	Durée de vie L70B50	Flux source (lm)	Blanc	Gris clair	Gris foncé	Noir
---------------	------------------	--------	--------	---------------------	------------------	-------	------------	------------	------

FACE

1 x 20W maxi., livré sans lampe*	-	Culot E27	II	-	-	0.786.00	0.786.06	-	0.786.03
1 x 10W - LED	3000K	E27	II	35 000h	500	0.766.02	0.766.12	0.766.17	0.766.07

BANDEAU

1 x 20W maxi., livré sans lampe*	-	Culot E27	II	-	-	0.786.02	0.786.08	0.786.11	0.786.05
1 x 10W - LED	3000K	E27	II	35 000h	500	0.766.62	0.766.72	0.766.77	0.766.67

VISIÈRE

1 x 20W maxi., livré sans lampe*	-	Culot E27	II	-	-	0.786.01	0.786.07	0.786.10	0.786.04
1 x 10W LED	3000K	E27	II	35 000h	500	0.766.32	0.766.42	0.766.47	0.766.37

*Références ampoules E27

- **0.799.68** : 9W / 800 lm / 3000K / MOQ 10 pcs
- **0.799.65** : 11W / 1055 lm / 4000K / MOQ 10 pcs



Accédez à la fiche technique et aux documents complémentaires en recherchant votre référence.



Teintes RAL : **sur demande**

Le rendu de couleur indiqué peut légèrement varier en fonction de la série et de la matière

DONNÉES TECHNIQUES

- Montage mural.
- Corps et diffuseur en polycarbonate.
- Orientations de flux : Face - Haut + bas - Haut + face.
- Fixation 2 points avec rattrapage de jeu.



DIMENSIONS (MM)

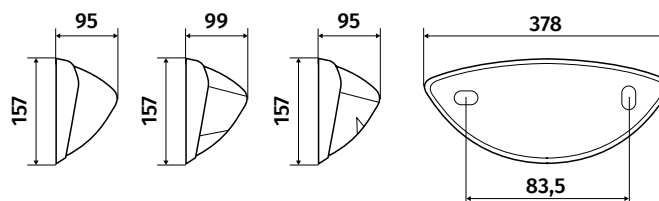

De manière générale et hors cas particuliers, nos produits ne sont pas prévus pour un fonctionnement permanent ou continu sauf produit spécifique 24/24. Il est recommandé d'utiliser nos produits sur minuterie ou avec détecteur de présence (intégré ou déporté) afin de préserver leur durée de vie. Sources lumineuses. Tous nos luminaires sont livrés avec leur(s) source(s) (sauf indication contraire).



www.lebenoid.fr



Garantie
5
ans

**Fabriqué
en France**

Platine
LED

Appliques
Lanternes



Version Simple

DUNE

L'ÉCLAIRAGE
AUX MULTIPLES
FACETTES

Dune combine la douceur d'une lumière chaleureuse pour les utilisateurs et une installation rapide pour les installateurs.

Disponible en 2 coloris et 4 designs, Dune, apporte une réponse adaptée à l'éclairage des entrées, halls, façades et balcons d'immeubles.



Dune

Appliques
Lanternes



Version Casquette



Version Grille



Version Visière

CLASSIQUE

Résidentiel Copropriété Logement

Hall d'entrée Balcon Antivandale

RAL
9003

RAL
9005

Puissance (W)	Temp.de couleur	Source	Classe	Durée de vie L70B50	Flux lumineux (lm)	Blanc	Noir
---------------	-----------------	--------	--------	---------------------	--------------------	-------	------

SIMPLE

1 x 15W, livré sans lampe*	-	Culot E27	II	-	-	0.790.12	0.790.17
1 x 9W LED	3000K	E27	II	35 000h	500	0.761.12	0.761.13

VISIÈRE

1 x 15W, livré sans lampe*	-	Culot E27	II	-	-	0.790.63	0.790.64
1 x 10W LED	3000K	E27	II	35 000h	500	0.761.52	0.761.53

CASQUETTE

1 x 15W, livré sans lampe*	-	Culot E27	II	-	-	0.792.59	0.792.60
1 x 10W LED	3000K	E27	II	35 000h	500	0.761.72	0.761.73
1 x 10W LED ULR	3000K	Platine LED	II	35 000h	1000	0.761.75	

GRILLE

1 x 15W, livré sans lampe*	-	Culot E27	II	-	-	0.790.49	0.790.50
1 x 9W LED	3000K	E27	II	35 000h	500	0.761.32	0.761.33

*Références ampoules E27

- **0.799.68** : 9W / 800 lm / 3000K / MOQ 10 pcs
- **0.799.65** : 11W / 1055 lm / 4000K / MOQ 10 pcs



Accédez à la fiche technique et aux documents complémentaires en recherchant votre référence.



Teintes RAL : **sur demande**

Le rendu de couleur indiqué peut légèrement varier en fonction de la série et de la matière

DONNÉES TECHNIQUES

- Corps et diffuseur en polycarbonate
- 3 designs
- Fixation 4 points avec rattrapage de jeu

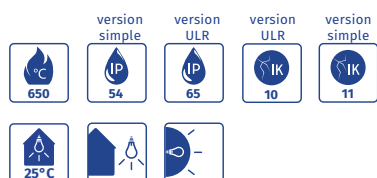

DIMENSIONS (MM)

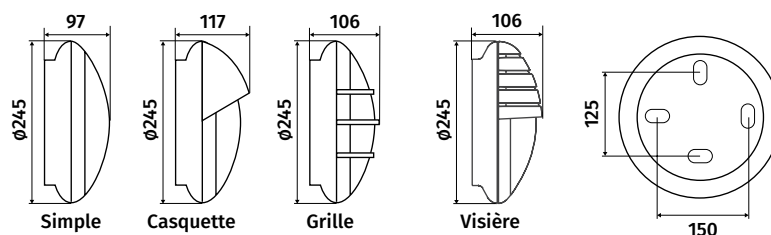

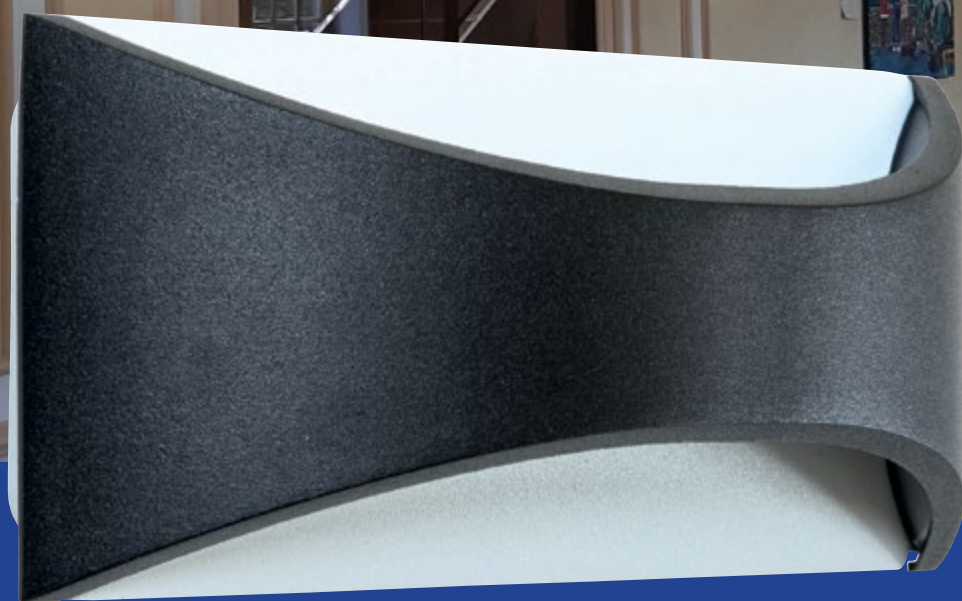

Version Papillon

ARCHE

L'ÉCLAIRAGE ARCHITECTURAL

Déclinée en 4 designs contemporains, la gamme Arche, offre une variété d'éclairage qui s'intègre parfaitement dans toutes les atmosphères.

Le faible encombrement de ces luminaires répond à toutes les configurations y compris les plus étroites.

Pour une touche d'originalité, les modèles Rectangle et Papillon sont également disponibles en blanc.



Arche



Appliques
Lanternes



Version Circle



Version Applique



Version Rectangle

ORIGINAL

Tertiaire	Copropriété	Accueil
Hall d'entrée	Salle d'attente	
Façade	Balcon	Circulations horizontales

RAL
9003

RAL
9005

Puissance (W)	Temp. de couleur	Source	Classe	Durée de vie L70B50	Flux lumineux (lm)	Blanc	Noir
---------------	------------------	--------	--------	---------------------	--------------------	-------	------

ARCHE CIRCLE - ON/OFF

16W driver LED	4000K	Platine LED	I	25 000h	1200		0.750.40
----------------	-------	-------------	---	---------	------	--	-----------------

ARCHE APPLIQUE - ON/OFF

10W driver LED	4000K	Platine LED	I	25 000h	350		0.750.45
----------------	-------	-------------	---	---------	-----	--	-----------------

ARCHE RECTANGLE - ON/OFF

6W driver LED	4000K	Platine LED	II	25 000h	280	0.750.36	0.750.35
---------------	-------	-------------	----	---------	-----	-----------------	-----------------

ARCHE PAPILLON - ON/OFF

6W driver LED	4000K	Platine LED	I	25 000h	250	0.750.38	0.750.37
---------------	-------	-------------	---	---------	-----	-----------------	-----------------



Accédez à la fiche technique et aux documents complémentaires en recherchant votre référence.

DONNÉES TECHNIQUES

- Corps en fonte d'aluminium (sauf Arche Rectangle en PVC)
- Sources LED longue durée.
- Intérieur / Extérieur.
- 4 designs disponibles.



DIMENSIONS (MM)

ARCHE CIRCLE

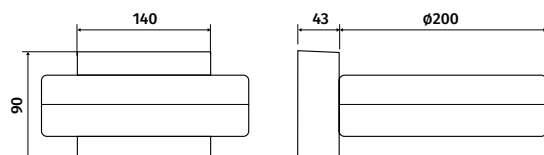

DIMENSIONS (MM)

ARCHE APPLIQUE

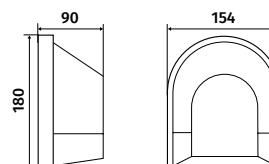

DIMENSIONS (MM)

ARCHE PAPILLON

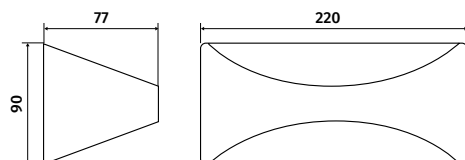

DIMENSIONS (MM)

ARCHE RECTANGULAIRE

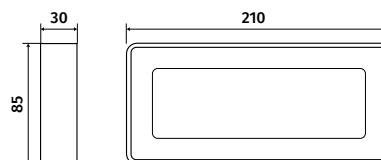



Version Col de Cygne

LANTERNES

L'APPLIQUE VINTAGE

Cette gamme d'éclairage au look vintage s'intégrera parfaitement aux balcons, façades et terrasses au style traditionnel.

Ces luminaires peuvent être équipés de lampes LED à filament pour une touche d'authenticité.



Lanternes

Appliques
Lanternes



VINTAGE

Résidentiel Tertiaire

Façade Terrasse

Élevage



Version Suspendue

RAL
9005

Puissance (W)	Source	Classe	Noir	Version
---------------	--------	--------	------	---------

COL DE CYGNE

1 x 75W, livré sans lampe*	Culot E27	II	0.735.19	
----------------------------	-----------	----	----------	--

SUSPENDUE

1 x 75W livré sans lampe*	Culot E27	II	0.735.04	1 entrée pour PE 11P
---------------------------	-----------	----	----------	----------------------

1 x 75W livré sans lampe*	Culot E27	II	0.735.05	3 entrées par embouts
---------------------------	-----------	----	----------	-----------------------

Verrine lanterne à vis seule			0.735.13	
------------------------------	--	--	----------	--

Abat jour seul			0.795.18	
----------------	--	--	----------	--

Douille			0.799.47	
---------	--	--	----------	--

*Références ampoules E27

- 0.799.68 : 9W / 800 lm / 3000K / MOQ 10 pcs
- 0.799.65 : 11W / 1055 lm / 4000K / MOQ 10 pcs



Accédez à la fiche technique et aux documents complémentaires en recherchant votre référence.

DONNÉES TECHNIQUES

- Structure en polyamide.
- Abat-jour en acier émaillé.
- Diffuseur verre.

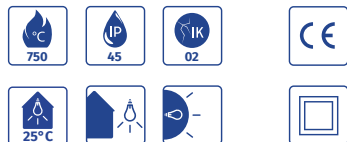

DIMENSIONS (MM)

COL DE CYGNE

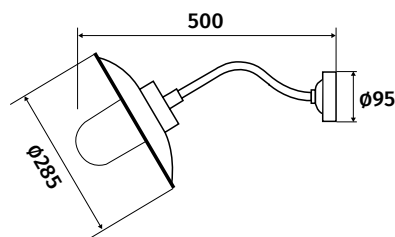

DONNÉES TECHNIQUES

- Structure en polyamide.
- Diffuseur verre.

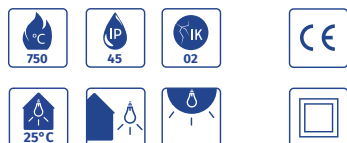

DIMENSIONS (MM)

SUSPENDUE

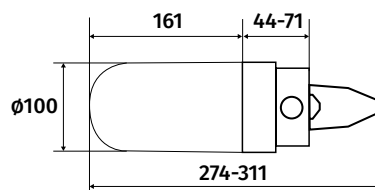



Réglettes.

En rénovation

Nos réglettes Vernosc et Eo sont pensées pour la réhabilitation : câblage et fixation rapide ou encore pour la réglette Vernosc, la possibilité d'utiliser les perçages déjà existants.

Toutes les applications

Les différentes options disponibles permettent de trouver une solution à chaque configuration: sous meuble, au-dessus ou autour du miroir, avec ou sans inclinaison, avec interrupteur, prise... L'équipement du logement, du camping ou des locaux tertiaires n'a jamais été aussi simple.

Solutions 100% LED

Toutes nos réglettes intègrent désormais une source lumineuse à LED, que ce soit une ampoule, un tube ou une platine. Plusieurs niveaux de flux lumineux satisferont les applications les plus diverses.



Guide de choix réglettes

Réglettes
SDB



		Vernosc	Éo	Xéo2	Sliméo
Dimension	mm	445 x 80 x 35	445 x 64 x 90	750 x 115 x 70	622 x 379 x 69
Indices de protection	IK	IK07	IK07	K07	IK07
	IP	IP44	IP24	IP44	IP20
Flux	lm	500-600	400-1300	540-1700	653
Sécurité	Tenue fil incandescent	650 °C	650 °C	650 °C	650 °C
Puissance	Platine LED	7,8W	10W	—	9W
	S19 - LED	—	7W	—	—
	G13 LED	—	—	10W	—
	2G11 LED	—	—	18W	—
Fonctionnalités supplémentaires	Détecteur infrarouge	—	Oui	Oui	—
	Interrupteur	Mécanique et tactile	Mécanique	Mécanique	Mécanique
	Prise 2P+T	—	Oui	Oui	—
	Transfo 230 V/20 A + prise rasoir 2 P	—	Oui	Oui	—

P.60

P.62

P.64

P.66





Garantie
5
ans



Fabriqué
en France

Platine
LED

Réglettes
SDB



VERNOSC

LA RÉGLETTE
QUI SIMPLIFIE
L'INSTALLATION

Réglette de salles de bains et de cuisines au design fin et compact.

Conçue pour une installation en volume 2, la réglette Vernosc est facile et rapide à installer.

Le + :
Disponible avec son kit de rénovation, cette réglette couvre toutes les boîtes de connexion du marché.



Vernosc

RENOVATION

Résidentiel

Salle de bain

Cuisine

Sanitaires

Logement

Camping



RAL
9003

Réglables
SDB

Puissance (W)	Temp.de couleur	Source	Classe	Durée de vie L70B50	Flux lumineux (lm)	Blanc
---------------	-----------------	--------	--------	---------------------	--------------------	-------

SANS INTERRUPTEUR

LED 7,8W	3000K	Platine LED	II	40 000h	500	0.551.01
LED 7,8W	4000K	Platine LED	II	40 000h	600	0.551.21

INTERRUPTEUR TACTILE

LED 7,8W	3000K	Platine LED	II	40 000h	500	0.551.03
LED 7,8W	4000K	Platine LED	II	40 000h	600	0.551.23

ACCESSOIRES

Kit de rénovation - entraxe réglable de 280 à 343 mm	0.551.99
--	-----------------



Accédez à la fiche technique et aux documents complémentaires en recherchant votre référence.

Le + produit :

Pour la rénovation en environnement amianté, pensez au kit de rénovation.

Kit de rénovation réf. : **0.551.99**

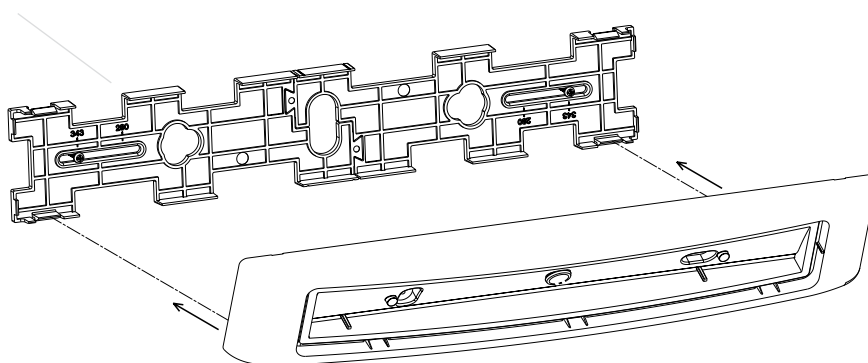

Teintes RAL : **sur demande**
Le rendu de couleur indiqué peut légèrement varier en fonction de la série et de la matière

DONNÉES TECHNIQUES

- Corps et diffuseur en polycarbonate.
- 2 points de fixation.
- Kit de rénovation.
- 3 prédécoupes pour moultre 32 x 12,5 mm.

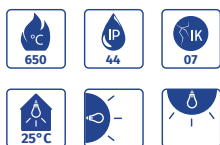

DIMENSIONS (MM)

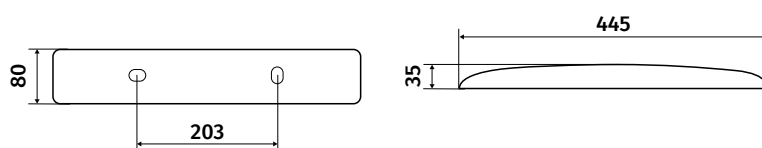

De manière générale et hors cas particuliers, nos produits ne sont pas prévus pour un fonctionnement permanent ou continu sauf produit spécifique 24/24. Il est recommandé d'utiliser nos produits sur minuterie ou avec détecteur de présence (intégré ou déporté) afin de préserver leur durée de vie. Sources lumineuses. Tous nos luminaires sont livrés avec leur(s) source(s) (sauf indication contraire).



www.lebenoid.fr



Garantie

5
ans

Platine
LED

Réglattes
SDB



Version Infrarouge

ÉO

LA RÉGLETTE TRADITIONNELLE EN VERSION LED

Cette réglette traditionnelle et fonctionnelle peut être utilisée dans des environnements différents, ex : EHPAD, logements sociaux, hôpitaux, résidences étudiantes...

Sa version LED facile à positionner sous un meuble haut, plan de travail... procure économie d'énergie, sécurité (ne chauffe pas) et une lumière idéale pour vos salles de bains.

Cette large gamme de réglattes est disponible avec plusieurs types de sources, avec interrupteur ou détecteur Infrarouge.



ÉO



RENOVATION

Résidentiel

Salle de bain

Cuisine

Sanitaires

Logement

Camping



Version Interrupteur intégré + prise

Réglettes
SDB

Puissance (W)	Temp. de couleur	Source	Classe*	Durée de vie L70B50	Flux lumineux (lm)	Simple	Prise 16A 2P+T*	Transfo 230V 20VA + prise rasoir 2P
---------------	------------------	--------	---------	---------------------	--------------------	--------	-----------------	-------------------------------------

SANS INTERRUPTEUR

1 x 75W maxi, livré sans lampe**	-	Culot S19	II ou I	-	-	0.552.11	0.552.14	0.552.17
Tube LED 7W	3000K	S19	II ou I	35 000h	400	0.553.11	0.553.14	0.553.17
9W driver LED	3000K	Platine LED	II ou I	40 000h	500	0.553.01	0.553.04	-
11W driver LED	4000K	Platine LED	II ou I	40 000h	1300	0.553.31	0.553.34	-

INTERRUPTEUR INTÉGRÉ

1 x 75W maxi, livré sans lampe**	-	Culot S19	II ou I	-	-	0.552.13	0.552.15	0.552.18
Tube LED 7W	3000K	S19	II ou I	35 000h	400	0.553.13	0.553.15	0.553.18
9W driver LED	3000K	Platine LED	II ou I	40 000h	500	0.553.03	0.553.05	-
11W driver LED	4000K	Platine LED	II ou I	40 000h	1300	0.553.33	0.553.35	-

INFRAROUGE

1 x 75W maxi, livré sans lampe**	-	Culot S19	II	-	-	0.552.29	0.552.16	-
Tube LED 7W	3000K	S19	II	35 000h	400	0.553.19	0.553.16	-

* **ATTENTION** : réglettes équipées de prises 16A 2P+T = classe I

* Référence tube S19

- **0.799.67** : 7W / 450 lm / 3000K / MOQ 50 pcs



Accédez à la fiche technique et aux documents complémentaires en recherchant votre référence.



Visualisez la vidéo tuto sur l'installation de la réglette Éo

DONNÉES TECHNIQUES

- Embase en polypropylène.
- Diffuseur en polycarbonate opale.
- Montage facile : 2 points de fixation avec rattrapage de jeu.
- Blanc RAL 9003.



DIMENSIONS (MM)

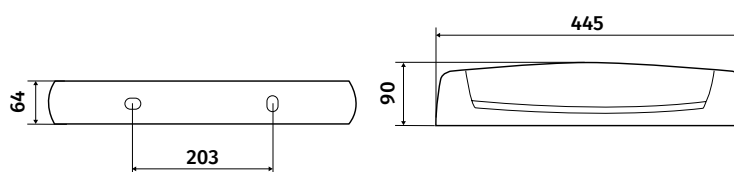

De manière générale et hors cas particuliers, nos produits ne sont pas prévus pour un fonctionnement permanent ou continu sauf produit spécifique 24/24. Il est recommandé d'utiliser nos produits sur minuterie ou avec détecteur de présence (intégré ou déporté) afin de préserver leur durée de vie. Sources lumineuses. Tous nos luminaires sont livrés avec leur(s) source(s) (sauf indication contraire).

www.lebenoid.fr



XÉO2

LA RÉGLETTE FONCTIONNELLE ET PERSONNALISABLE

Avec son système de fixation innovant, cette réglotte s'adapte à toutes les configurations grâce à ces 4 types d'installations possibles.

Cette gamme personnalisable vous propose différentes prises pour s'adapter à tous les besoins.



MULTI FONCTIONS

- Résidentiel
- Salle de bain
- Cuisine
- Sanitaires
- Logement
- Camping
- Hôpitaux
- Hôtellerie



Puissance (W)	Temp.de couleur	Source	Classe*	Durée de vie L70B50	Flux lumineux (lm)	Simple	Prise 16A 2P+T*	Transfo 230V 20VA + prise rasoir 2P
---------------	-----------------	--------	---------	---------------------	--------------------	--------	-----------------	-------------------------------------

SANS INTERRUPTEUR

Lampe 21,9W LED	4000K	2G11	II ou I	35 000h	2450	0.557.11	0.557.14	0.557.17
Tube T8 10W LED	4000K	G13	II ou I	35 000h	540	0.557.91	0.557.94	0.557.97

INTERRUPTEUR INTÉGRÉ

Lampe 21,9W LED	4000K	2G11	II ou I	35 000h	2450	0.557.13	0.557.15	0.557.18
Tube T8 10W LED	4000K	G13	II ou I	35 000h	540	0.557.93	0.557.95	0.557.98

INFRAROUGE

Lampe 21,9W LED	4000K	2G11	II ou I	35 000h	2450	0.557.12	0.557.16	-
Tube T8 10W LED	4000K	G13	II ou I	35 000h	540	0.557.92	0.557.96	-

* ATTENTION : réglettes équipées de prise 16 A 2P+T = classe I



Accédez à la fiche technique et aux documents complémentaires en recherchant votre référence.

4 TYPES D'INSTALLATIONS POSSIBLES :



Horizontale



Vertical



Plafonnier ou angle



45°

DONNÉES TECHNIQUES

- Embase en polycarbonate.
- Diffuseur en polycarbonate opale.
- Mise en œuvre facilitée grâce à une trappe d'accès.
- Fonctionnement en maître-esclave possible sur les versions «simple» (sans interrupteur, ni prise de courant).
- Afin de garantir la durée de vie des tubes, ne pas installer la réglette XÉo2 sur minuterie.



DIMENSIONS (MM)

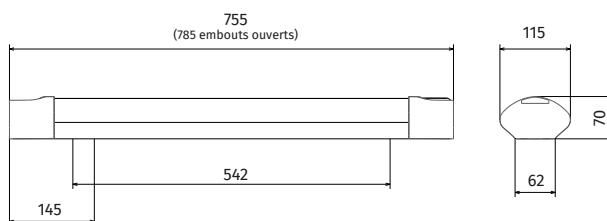



Version Sans interrupteur

SLIMÉO

FINE ET
PERFORMANTE

Idéale pour les intégrations discrètes sous les meubles hauts ou dans une salle de bain, cette réglette offre des formes modernes en toute simplicité.

Elle offre un éclairage de qualité et homogène et ce jusqu'aux extrémités de la réglette. La Sliméo est disponible avec ou sans interrupteur intégré.



ULTRA-FINE

Résidentiel

Salle de bain

Cuisine

Sanitaires

Logement



Version Interrupteur intégré

Réglettes
SDB

Puissance (W)	Temp.de couleur	Source	Classe	Durée de vie L80B10	Flux lumineux (lm)	Simple
---------------	-----------------	--------	--------	---------------------	--------------------	--------

SANS INTERRUPTEUR INTÉGRÉ

LED 9W	4000K	Platine LED	II	40 000h	653	0.554.72
--------	-------	-------------	----	---------	-----	-----------------

AVEC INTERRUPTEUR INTÉGRÉ

LED 9W	4000K	Platine LED	II	40 000h	653	0.554.73
--------	-------	-------------	----	---------	-----	-----------------



Accédez à la fiche technique et aux documents complémentaires en recherchant votre référence.

DONNÉES TECHNIQUES

- Embase et diffuseur en polycarbonate
- Avec ou sans interrupteur intégré
- Câblage aisé grâce à une trappe d'accès



DIMENSIONS (MM)





Panneaux LED.



Guide de choix panneaux LED

Panneaux

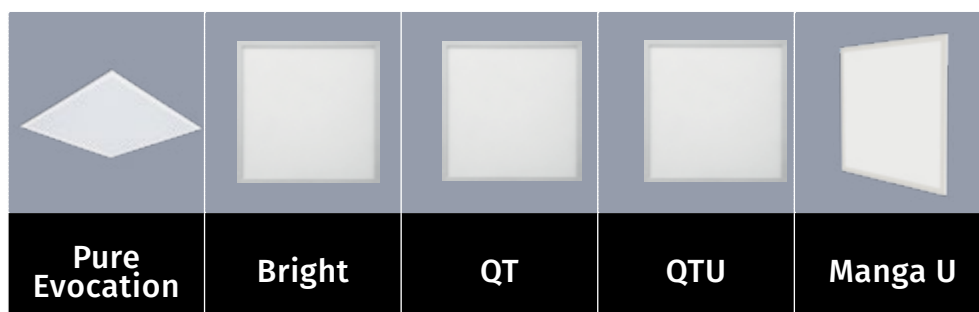

	Pure Evocation	Bright	QT	QTU	Manga U
Puissance	36W	36W	36W	36W	50W
Max. output	3600lm	4280lm	3975lm	3972lm	5886lm
Lm/W jusqu'à	100	130	115	115	130
UGR	<19	<19	>19	17	17 (36W) 19 (50W)
IRC	80	82	82	82	82
Plaque de guidage de la lumière	PMMA	-	PMMA	PMMA	PMMA
Diffuseur	PS	PS	PS	PET	PET
Durée de vie	60 000 L70B50	50 000 L80B20	50 000 L80B20	50 000 L80B20	65 000 L80B20

P.70

P.72

P.74

P.74

P.76

Driver panneaux P.78

Cadres panneaux P.80





PURE EVOCAATION

L'ECLAIRAGE DE BUREAU PERFORMANT

Plafonnier simple et efficace pour un éclairage des bureaux performant. Panneau LED équipé d'une platine LED 4000K avec un diffuseur microprismatique et un UGR <19 pour un confort d'utilisation optimal. Livré sans drivers. Convient pour le driver 38W flicker-free non-réglable ou le driver 38W flicker-free réglable/DALI/Push DIM.



Pure Evocation

PERFORMANT

Tertiaire

Bureaux



PURE

RAL
9003

Panneaux

Puissance (W)	Temp. de couleur	Source	Classe	Durée de vie L70B50	Flux lumineux (lm)	Blanc
---------------	------------------	--------	--------	---------------------	--------------------	-------

ON/OFF

36W LED	4000K	Platine LED	II	60 000h	3600	0.805.00
---------	-------	-------------	----	---------	------	-----------------



Fillins sécurité

Le fillins de sécurité est inclus avec le panneau.



Accédez à la fiche technique et aux documents complémentaires en recherchant votre référence.

Référence	Description	Watt	Dim	L	l	H
-----------	-------------	------	-----	---	---	---

DRIVERS

0.850.90	Driver 38W flicker free non réglable	38	Non	115	41	28
0.850.91	Driver 38W flicker free réglable/DALI/PushDIM	38	DALI	170	65	30



Accédez à la fiche technique et aux documents complémentaires en recherchant votre référence.

Driver 38W flicker free non réglable



Driver 38W flicker free réglable/DALI/Push DIM



DONNÉES TECHNIQUES

- Corps en aluminium
- Diffuseur micro prismatique en PMMA +PS
- Driver intégré avec bornier de repiquage
- Filin anti-chute



DIMENSIONS (MM)

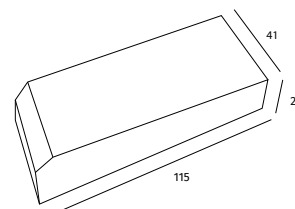

Driver 38W flicker free non réglable

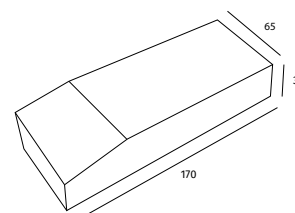

Driver 38W flicker free réglable/DALI/Push DIM





Garantie
5
ans

Panneaux



BRIGHT

FLUX LUMINEUX OPTIMAL

Panneau LED avec un cadre de seulement 21mm de large, fini avec un revêtement en poudre blanc RAL9016. Équipé de LEDs SMD2835 hautes performances, sortie lumen jusqu'à 130lm/W. Construction avec lentilles optiques sur chaque LED pour une répartition optimale de la lumière et un éclairage de surface homogène, sans risque de jaunissement pendant la durée de vie du produit.

Livré sans driver. Convient pour un driver 30W 750mA ou 36W 900mA.

Bright



- 48 leds SMD2835
- Jusqu'à 130lm/W
- IP40
- Diffuseur PS



100° 3000-4000K 130 IRC 82 40 UGR <19 04

Référence	Watt	Temp.de couleur	Lumen	L	l	H
PLB60603630	36	3000	4160	595	595	34
PLB60603640	36	4000	4280	595	595	34
PLB301203630	36	3000	4160	295	1195	34
PLB301203640	36	4000	4280	295	1195	34
Version BlueShift						
PLBS60603640	36	4000	4280	595	595	34



Accédez à la fiche technique et aux documents complémentaires en recherchant votre référence.

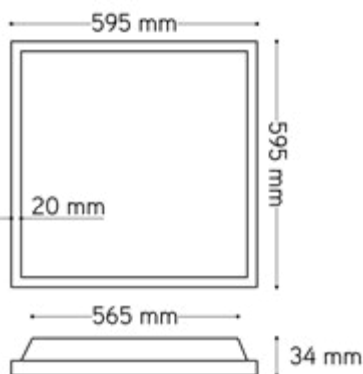

Drivers

Référence	Watt	Max. Lumen	Dim	
QTD30W5	30	3866	Non	
QTD36W5	36	4280	Non	
UNIDRIVER36	36	4280	TRIAC/1-10V/DALI2/Push*	Amplitude dim

La commande par bouton poussoir (push) ne convient que pour 1 seul panneau



Accédez à la fiche technique et aux documents complémentaires en recherchant votre référence.



Cadre en aluminium

Diffuseur PS

LED SMD2835 avec lentille

Plaque à l'arrière en tôle d'acier



Garantie
5
ans

Panneaux



QT&QTU

ENVIRONNEMENTS DE TRAVAIL INTENSIFS

La série QT/QTU est la référence pour un panneau LED élégant, efficace, certifié ENEC, avec des bords étroits de seulement 20mm de large. QT est équipé en standard d'un diffuseur PS, QTU est livré avec un diffuseur microprismatique UGR17 en PET presque impossible à distinguer d'un diffuseur standard. Le boîtier est IP40 et équipé de supports pré-montés pour montage suspendu/protection antichute.

Livré sans driver. Convient pour un driver 30W 750mA ou 36W 900mA.



QT

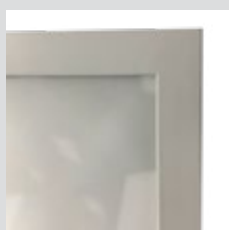

QTU diffuseur
microprismatique

QT



- 216 LEDs SMD4014
- Jusqu'à 115lm/W
- IP40
- Diffuseur PS

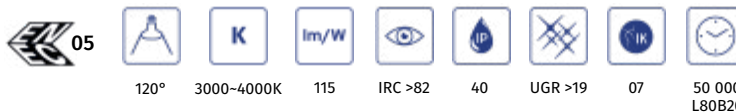
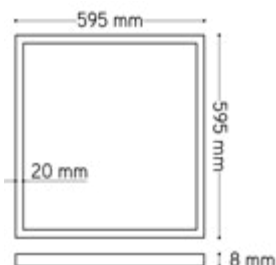

Référence	Watt	Temp.de couleur	Lumen	L	l	H
QT60603630	36	3000	3875	595	595	8
QT60603640	36	4000	3975	595	595	8
QT301203630	36	3000	3875	295	1195	8
QT301203640	36	4000	3975	295	1195	8



Accédez à la fiche technique et aux documents complémentaires en recherchant votre référence.

Drivers

Référence	Watt	Max. Lumen	Dim
QTD30W5	30	3318	Non
QTD36W5	36	3975	Non
UNIDRIVER36	36	3975	TRIAC/1-10V/DALI2/Push* Amplitude dim

La commande par bouton poussoir (push) ne convient que pour 1 seul panneau



Accédez à la fiche technique et aux documents complémentaires en recherchant votre référence.

QTU



- 216 leds SMD4014
- Jusqu'à 115lm/W
- IP40
- Diffuseur PET
- UGR 17 (30~36W)

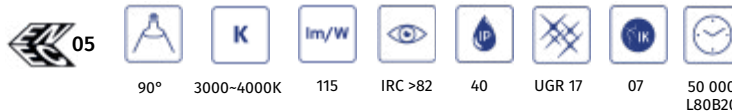
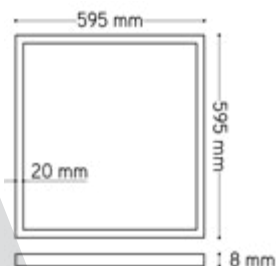

Référence	Watt	Temp.de couleur	Lumen	L	l	H
QTU60603630	36	3000	3828	595	595	8
QTU60603640	36	4000	3972	595	595	8
QTU301203630	36	3000	3828	295	1195	8
QTU301203640	36	4000	3972	295	1195	8



Accédez à la fiche technique et aux documents complémentaires en recherchant votre référence.

Drivers

Référence	Watt	Max. Lumen	Dim
QTD30W5	30	3373	Non
QTD36W5	36	3972	Non
UNIDRIVER36	36	3972	TRIAC/1-10V/DALI2/Push* Amplitude dim

La commande par bouton poussoir (push) ne convient que pour 1 seul panneau



Accédez à la fiche technique et aux documents complémentaires en recherchant votre référence.



Garantie
5
ans

Panneaux



MANGA U

NIVEAU DE LUMIÈRE
EXTRÊMEMENT
ÉLEVÉ

Panneau LED haut de gamme avec des LED sur les 4 côtés, 384 LED SMD2835 au total contrôlées sur un courant très faible. Sortie de la lumière selon la puissance choisie 30W, 36W, 40W ou 50W, efficacité jusqu'à 130lm/W. Boîtier extrêmement robuste de 13mm d'épaisseur. Manga U est livré avec un diffuseur microprismatique UGR17 en PET presque impossible à distinguer d'un diffuseur standard.

Livré sans driver. Commander séparément un driver par panneau. UGR17 avec driver 30W~36W, UGR <19 avec driver 40W~50W (UNIDRIVER50).

Manga U



- 384 leds SMD2835
- Jusqu'à 130lm/W
- IP40
- Diffuseur PET
- UGR17 30W
- Durée de vie 65 000h L70B50

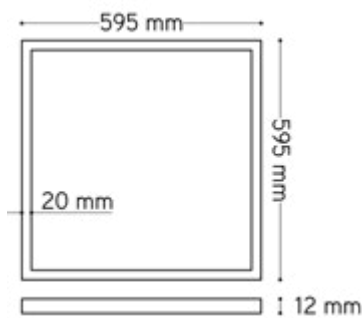

05

90°	3000-4000K	130	IRC 82	40	UGR 17 @ 30W	07	STOCK	65 000 L80B20
-----	------------	-----	--------	----	--------------	----	-------	---------------

Référence	Watt	Temp.de couleur	Lumen	L	l	H
MAU60605030	30-50	3000	5650	595	595	12
MAU60605040	30-50	4000	5886	595	595	12
MAU301205030	30-50	3000	5759	295	1195	12
MAU301205040	30-50	4000	5886	295	1195	12



Accédez à la fiche technique et aux documents complémentaires en recherchant votre référence.

Drivers

Référence	Watt	Max. Lumen	Dim	
QTD30W5	30	3651	Non	
QTD36W5	36	4427	Non	
UNIDRIVER36	36	4427	TRIAC/1-10V/DALI2/Push*	Amplitude dim
UNIDRIVER50	50	5886	1-10V/DALI2	

La commande par bouton poussoir (push) ne convient que pour 1 seul panneau



Accédez à la fiche technique et aux documents complémentaires en recherchant votre référence.

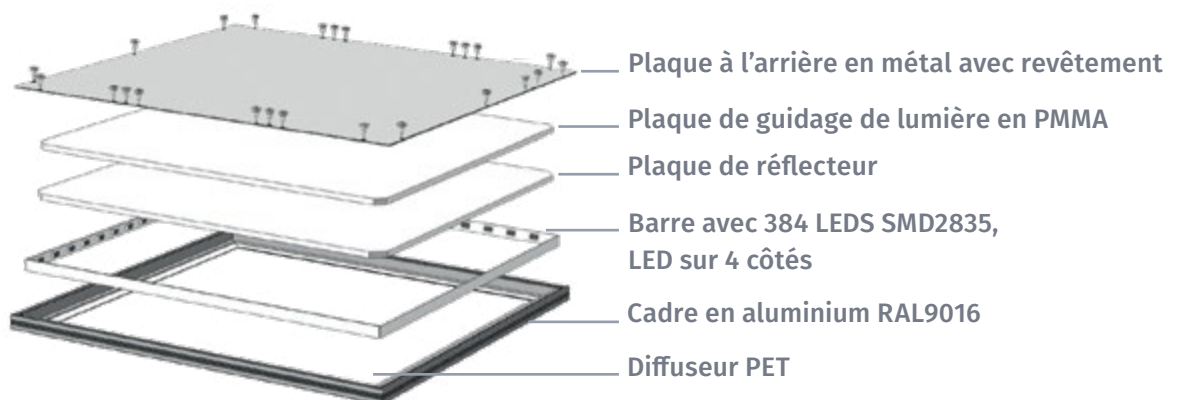



DRIVERS POUR PANNEAUX LED

Drivers non dimmable

Référence	Description	Watt	Dim	L	l	H
Pour Bright/QT/QTU/Manga U						
QTD30W5	Driver 30W ENEC non dimmable avec boîte de connexion	30	Non	119	43	28
QTD36W5	Driver 36W ENEC non dimmable avec boîte de connexion	36	Non	119	43	28



Accédez à la fiche technique et aux documents complémentaires en recherchant votre référence.

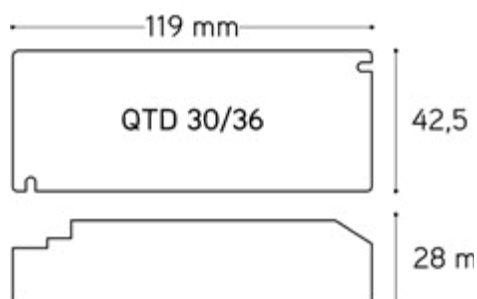

Drivers DALI

Référence	Description	Watt	Dim	L	l	H
Pour Bright/QT/QTU						
DALIDRIVER36	Driver 38W DALI2 DT6 500-1400mA NFC avec boîte de connexion	20-45	DALI	145	45	28

La puissance est réglé en usine à 36W et peut être réglé à 45W avec la RFID



Accédez à la fiche technique et aux documents complémentaires en recherchant votre référence.

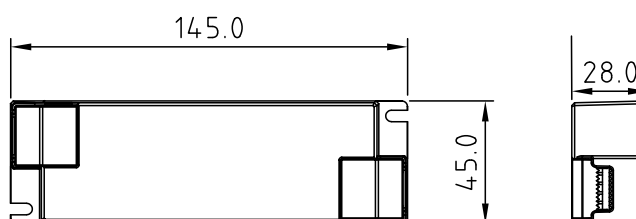

Drivers dimmable

UNIDRIVER36 : “tout simplement le meilleur”

- Connexion sans outil
- Entrées et sorties AC
- Dimmable TRIAC/1-10V/DALI2/Push
- Compatible DALI2
- Courant de sortie réglable entre 350~1000mA
- Amplitude dim = pas de signal de sortie PWM = pas de scintillement ou d'effet stroboscopique !

Référence	Description	Watt	Dim	L	l	H
Pour Bright/QT/QTU/Manga U						
UNIDRIVER36	Driver 36W TRIAC/1-10V/DALI2/Push amplitude dim	36	Tout	170	59	29



Accédez à la fiche technique et aux documents complémentaires en recherchant votre référence.

Référence	Description	Watt	Dim	L	l	H
Pour Manga U						
UNIDRIVER50	Driver 30-50W ENEC 1-10V/DALI2 dim	30-50	Tout	165	83	35



Accédez à la fiche technique et aux documents complémentaires en recherchant votre référence.

La commande par bouton poussoir (push) ne convient que pour 1 seul panneau

UNIDRIVER36

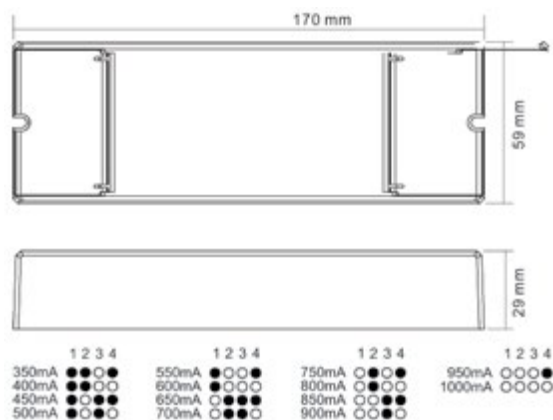

UNIDRIVER50

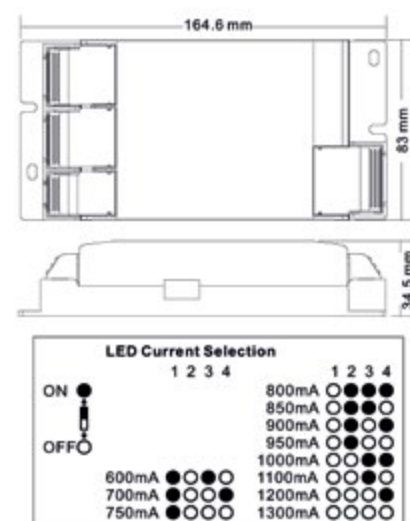



CADRES POUR PANNEAUX LED

Cadres apparents

Panneaux

Référence	Description	Montage	L	l	H
-----------	-------------	---------	---	---	---

Pour QT/QTU/Manga U

QTSF6060W	Cadre apparent 60x60 blanc RAL9016 (avec kit de montage)	Apparent	598	598	43
QTSF30120W	Cadre apparent 30x120 blanc RAL9016 (avec kit de montage)	Apparent	1198	298	43



Accédez à la fiche technique et aux documents complémentaires en recherchant votre référence.

Référence	Description	Montage	L	l	H
-----------	-------------	---------	---	---	---

Pour Bright/Evocation

PLBSF6060W	Cadre apparent Bright 60x60 blanc RAL9016 (kit de montage)	Apparent	598	598	65
PLBSF30120W	Cadre apparent Bright 30x120 blanc RAL9016 (kit de montage)	Apparent	298	1198	65



Accédez à la fiche technique et aux documents complémentaires en recherchant votre référence.

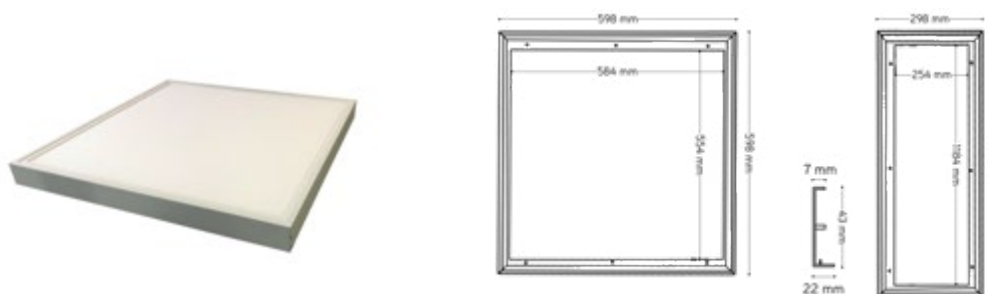

Flair

Référence	Description	Montage	L	l	H
-----------	-------------	---------	---	---	---

Pour QT/QTU/Manga U

FLAIR6060W	Cadre apparent flair 60x60 blanc RAL9010	Apparent	605	605	60
FLAIR6060B	Cadre apparent flair 60x60 noir RAL9005	Apparent	605	605	60
FLAIR30120W	Cadre apparent flair 30x120 blanc RAL9010	Apparent	1205	305	60
FLAIR30120B	Cadre apparent flair 30x120 noir RAL9005	Apparent	1205	305	60



Accédez à la fiche technique et aux documents complémentaires en recherchant votre référence.

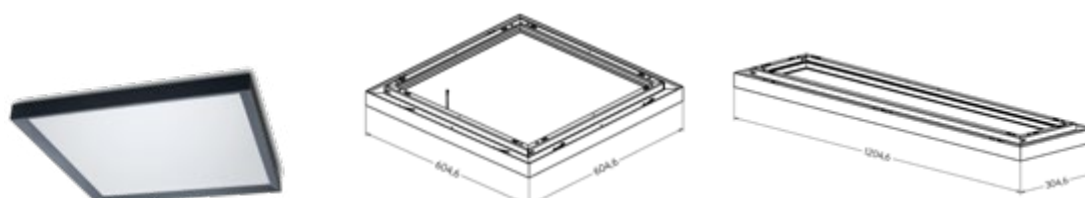

Cadres encastrés

Référence	Description	Montage	L	l	H
Pour Bright/Evocation/QT/QTU/Manga U					
QTRF6060W	Cadre encastré 60x60 gyproc blanc RAL9016	Encastré	630	630	27
QTRF30120W	Cadre encastré 30x120 gyproc blanc RAL9016	Encastré	1230	330	27



Accédez à la fiche technique et aux documents complémentaires en recherchant votre référence.

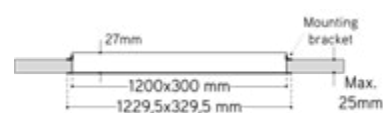

Accessoires de montage

Référence	Description	L	l	H
Pour QT/QTU/Manga U				
PL-FIX	Fixation apparente avec 4 crochets	23	1	33,5
PL-CLAMP	Fixation avec 4 ressorts de serrage	22	1	52
PL-PEND2	Kit de suspension avec 2 fils en acier	1,5	1,5	1000
QTPEND	Kit de suspension avec 4 fils en acier	1,5	1,5	1200
PL-CONNECT	Câbles et boîte de connexion pour suspension	60	60	1000
PLB-PROTECT-BRACKET	Crochet fixation filin (inclus dans les panneaux)	10	10	10
PL-PROTECT	Filin anti-chute 1m avec crochet à fermeture automatique	0,8	0,8	1000
Pour Bright				
PLB-CLAMP	Fixation avec 4 ressorts de serrage pour panneau Bright	22	1	52
PLB-PROTECT-BRACKET	Crochet fixation filin (inclus dans les panneaux)	10	10	10
PL-PROTECT	Filin anti-chute 1m avec crochet à fermeture automatique	0,8	0,8	1000



Accédez à la fiche technique et aux documents complémentaires en recherchant votre référence.



PLPEND2



QTPEND





Rubans LED.

RUBANS LED DE QUALITÉ PRÊT À ÊTRE INSTALLÉS

Nos rubans LED sont équipés de LED "gold wire bonding". L'or est toujours utilisé pour la connexion électrique aux points de contact interne. En effet, l'or permet une flexibilité accrue, une excellente conductivité thermique et électrique et une réflexion élevée permettant un rendement lumineux supérieur. Du cuivre de 3 Oz est également utilisé afin de rendre nos circuits imprimés plus robustes avec une chute de tension plus faible. Les petits pas de coupe de nos rubans facilitent le sur-mesure.

Pour tous projets et demande spécifiques, nous proposons la mise à dimensions sur-mesure des rubans LED, des profilés, des câbles d'alimentations...
Contactez-nous pour nous faire par de votre projet.

• Durée de vie

2835SMD		2110SMD	
Ta 55°C		Ta 55°C	
L70B50	107 000	L70B50	121 000
L80B20	67 000	L80B20	77 000
L90B10	32 000	L90B10	38 000



Guide de choix rubans LED

Applications rubans LED

Référence	Watt/m	Chip	Max. Lumen/m	Description	Section	Max. L	IP20	IP67*	Page
MONO-COULEUR									
544COB	11,2	COB	1000	Éclairage local, dotsfree IRC90	29,41mm	8m	✓	✓	85
80LED-HT	4,8	3030	745	Hautes températures jusqu'à 100° C	100mm	5m	IP65		85
64LED	2,8	2835	437	Éclairage d'accentuation p.e : mobilier	125mm	12m	✓	✓	87
120DOT	5,7	2110	619	Éclairage d'ambiance, sans point visible 'dotsfree' IRC90	33,33mm	15m	✓	✓	89
120LED	7,6	2835	874	Éclairage d'ambiance ou de niche	50mm	15m	✓	✓	87
120MLED	8	2835	917	Éclairage ambiance/niche, petites sections	16,66mm	10m	✓	✓	87
128LED	8,6	2835	1334	Éclairage indirect ou ambiance	62,5mm	10m	✓	✓	84
240DOT	11,5	2110	1270	Éclairage local dotsfree IRC90	33,33mm	9m	✓	✓	89
160LED	13	2835	1747	Éclairage local	50mm	8m	✓	✓	88
350DOT	26	2110	2560	Éclairage général dotsfree IRC90	20mm	8m	✓		90
160POW	32	2835	4524	Éclairage principal	50mm	4m	✓		90

SPÉCIAUX

60BLED	4,3	2835	524	RUBANS LED pliable	100mm	5m	✓		93
196SDOT	8,1	2110	735	Pour des profilés étroits de 5mm IRC90	35,71mm	15m	✓		92
120SIDE	9,6	3014	1082	Faisceau lumineux asymétrique	50mm	11m	✓		93
140FSLED	14,4	2835	1457	Spectre complet IRC>97	50mm	8m	✓		92

GRANDES LONGUEURS AVEC ALIMENTATION SUR UN CÔTÉ

10M	13	2835	1448	10 mètres avec un seul point d'alimentation	50mm	10m	✓	✓	91
20M	9,6	2835	1010	20 mètres avec un seul point d'alimentation	50mm	20m	✓	✓	91
50M	4,3	2835	523	50 mètres avec un seul point d'alimentation 48VDC	166,66mm	50m	✓	✓	91

BI-COULEUR

240DOT-BIC	10	2110	780	Eclairage centré sur l'humain	50mm	15m	✓	✓	95
-------------------	----	------	-----	-------------------------------	------	-----	---	---	----

RGB

60RGB	13,5	5050	450	Jouer avec les couleurs	100mm	5m	✓	✓	97
120RGB	20	5050	715	Jouer avec les couleurs, High power	100mm	6m	✓		97
336RGB	18	2110	758	RGB dotsfree	62,5mm	5m	✓	✓	97
60RGBW	19,2	5050	1139	RGB + blanc	100mm	5m	✓	✓	98
60RGBWW	24	5050	1163	RGB + blanc chaud + blanc froid	100mm	5m	✓	✓	98

L max = longueur maximale (mètres) de rubans LED connectés en série avec alimentation sur un côté (chute de tension max. 10%)

*IP67 uniquement sur ruban entier sans connecteurs

Connecteurs rubans 100

Profilés rubans 102

La garantie des rubans est assurée si les rubans sont montés dans les profilés integratech

Version 'dotsfree' : pas de points led visibles dans les profilés



Visualisez la vidéo explicative sur la mise en place des rubans LED



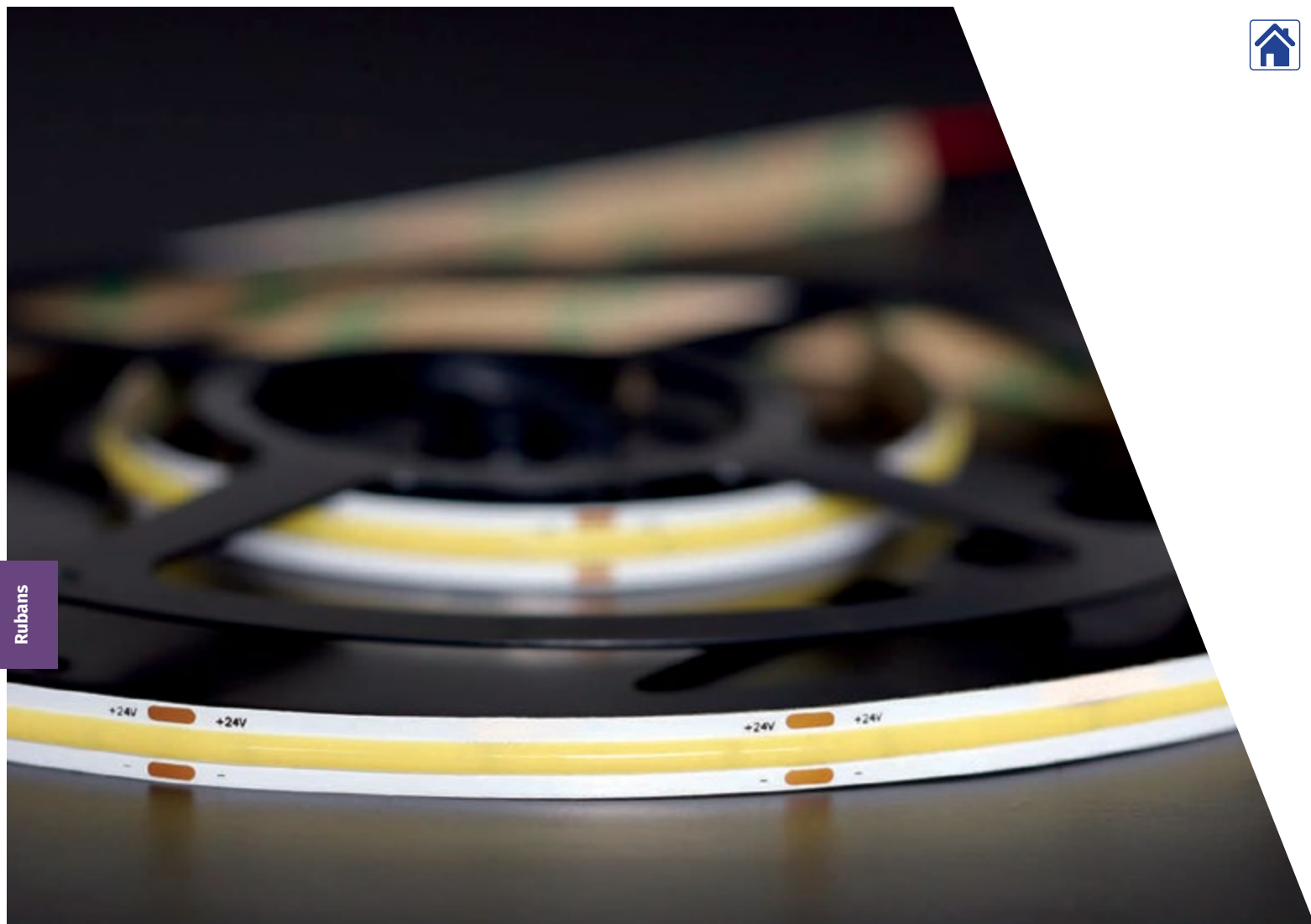

RUBANS LED

LEDS DOTSFREE INTEGREES

Les LED COB sont intégrées directement sur le PCB flexible et recouvertes d'une combinaison de colle silicone et de poudre fluorescente. En raison de l'absence de broches de contact sur la LED, une plus grande flexibilité est obtenue.

Rubans LED dotsfree

Garantie
3
ans



544COB



Référence	Temp.de couleur	Max Lm/m
544COB-IP20-2700	2700	820
544COB-IP20-3000	3000	900
544COB-IP20-4000	4000	980
544COB-IP20-6500	6500	1000
544COB-IP67-2700	2700	720
544COB-IP67-3000	3000	790
544COB-IP67-4000	4000	860
544COB-IP67-6500	6500	880



Accédez à la fiche technique et aux documents complémentaires en recherchant votre référence.

Garantie
3
ans
100°

Garantie
5
ans
85°

RUBANS LED pour hautes températures jusqu'à 100° C.
Aucun profilé LED nécessaire.



80LED-HT



Référence	Temp.de couleur	Max Lm/m
80LED-HT-IP65-2700	2700	690
80LED-HT-IP65-3000	3000	720
80LED-HT-IP65-4000	4000	745
80LED-HT-IP65-6500	6500	705

Chaque emballage contient :

10x clips de montage

5x embouts

5x embouts avec entrée de câble

1 tube en silicone



Accédez à la fiche technique et aux documents complémentaires en recherchant votre référence.





Garantie
5
ans

Rubans



RUBANS LED

MONOCHROME

Dans la plupart des cas, que ce soit pour un éclairage d'accentuation, d'ambiance ou direct, vous pouvez opter pour un ruban LED monochrome performante et à intensité variable dans une température de couleur.

Rubans LED monochrome

Éclairage d'accentuation et d'ambiance

24VDC	2.8	SMD2835	64LED	125mm	120°	5M	20-67	IRC 82	PWM	67 000	L80B20

64LED



Référence	Temp.de couleur	Max Lm/m
64LED-IP20-2700	2700	373
64LED-IP20-3000	3000	397
64LED-IP20-4000	4000	437
64LED-IP20-6000	6000	417
64LED-IP67-2700	2700	358
64LED-IP67-3000	3000	378
64LED-IP67-4000	4000	398
64LED-IP67-6000	6000	395



Accédez à la fiche technique et aux documents complémentaires en recherchant votre référence.

24VDC	7.6	SMD2835	120LED	50 mm	120°	5M	20-67	IRC 82	PWM	67 000	L80B20

120LED



Référence	Temp.de couleur	Max Lm/m
120LED-IP20-2700	2700	803
120LED-IP20-3000	3000	831
120LED-IP20-4000	4000	854
120LED-IP20-5500	5500	874
120LED-IP67-2700	2700	768
120LED-IP67-3000	3000	755
120LED-IP67-4000	4000	845
120LED-IP67-5500	5500	845



Accédez à la fiche technique et aux documents complémentaires en recherchant votre référence.

24VDC	8	SMD2835	120LED	16.66 mm	120°	5M	20	IRC 82	PWM	67 000	L80B20

120MLED



Référence	Temp.de couleur	Max Lm/m
120MLED-IP20-2700	2700	901
120MLED-IP20-3000	3000	913
120MLED-IP20-4000	4000	917



Accédez à la fiche technique et aux documents complémentaires en recherchant votre référence.

Rubans



Éclairage de niche indirect



128LED



Référence	Temp.de couleur	Max Lm/m
128LED-IP20-2700	2700	1161
128LED-IP20-3000	3000	1239
128LED-IP20-4000	4000	1334
128LED-IP20-6000	6000	1219
128LED-IP67-2700	2700	1102
128LED-IP67-3000	3000	1178
128LED-IP67-4000	4000	1256
128LED-IP67-6000	6000	1128



Accédez à la fiche technique et aux documents complémentaires en recherchant votre référence.



160LED



Référence	Temp.de couleur	Max Lm/m
160LED-IP20-2700	2700	1610
160LED-IP20-3000	3000	1687
160LED-IP20-4000	4000	1747
160LED-IP20-6000	6000	1679
160LED-IP67-2700	2700	1502
160LED-IP67-3000	3000	1551
160LED-IP67-4000	4000	1604
160LED-IP67-6000	6000	1655



Accédez à la fiche technique et aux documents complémentaires en recherchant votre référence.

Rubans LED monochrome

Éclairage local direct sans points visibles CRI90

24VDC	5.7	SMD2110	240LED	33.3 mm	120°	5M	20-67	IRC 90	PWM	77 000 L80B20

120DOT



Référence	Temp.de couleur	Max Lm/m
120DOT-IP20-2700	2700	572
120DOT-IP20-3000	3000	560
120DOT-IP20-4000	4000	610
120DOT-IP20-5500	5500	591
120DOT-IP67-2700	2700	539
120DOT-IP67-3000	3000	531
120DOT-IP67-4000	4000	579
120DOT-IP67-5500	5500	619



Accédez à la fiche technique et aux documents complémentaires en recherchant votre référence.

24VDC	11.5	SMD2110	240LED	33.3 mm	120°	5M	20-67	IRC 90	PWM	77 000 L80B20

240DOT



Référence	Temp.de couleur	Max Lm/m
240DOT-IP20-2700	2700	1053
240DOT-IP20-3000	3000	1168
240DOT-IP20-4000	4000	1181
240DOT-IP20-5500	5500	1270
240DOT-IP67-2700	2700	1053
240DOT-IP67-3000	3000	1053
240DOT-IP67-4000	4000	1168
240DOT-IP67-5500	5500	1270



Accédez à la fiche technique et aux documents complémentaires en recherchant votre référence.

Rendement lumineux élevé pour un éclairage principal



350DOT



Référence	Temp.de couleur	Max Lm/m
350DOT-IP20-2700	2700	2116
350DOT-IP20-3000	3000	2227
350DOT-IP20-4000	4000	2264
350DOT-IP20-6000	6000	2560



Accédez à la fiche technique et aux documents complémentaires en recherchant votre référence.



160POW



Référence	Temp.de couleur	Max Lm/m
160POW-IP20-2700	2700	4313
160POW-IP20-3000	3000	4199
160POW-IP20-4000	4000	4524



Accédez à la fiche technique et aux documents complémentaires en recherchant votre référence.

Remarque : maximum 4 mètres avec alimentation d'un côté!

Rubans LED monochrome

Grandes longueurs

Avec régulation intégrée par section. Aucune perte d'intensité lumineuse

24VDC	13	SMD2835	120LED	50 mm	120°	10M	20-67	IRC 82	PWM	67 000 L80B20

10M



Référence	Temp.de couleur	Max Lm/m
10M-IP20-2700	2700	1353
10M-IP20-3000	3000	1379
10M-IP20-4000	4000	1448
10M-IP67-2700	2700	1264
10M-IP67-3000	3000	1286
10M-IP67-4000	4000	1402



Accédez à la fiche technique et aux documents complémentaires en recherchant votre référence.

24VDC	9.6	SMD2835	120LED	50 mm	120°	20M	20-67	IRC 82	PWM	67 000 L80B20

20M



Référence	Temp.de couleur	Max Lm/m
20M-IP20-2700	2700	931
20M-IP20-3000	3000	992
20M-IP20-4000	4000	1010
20M-IP67-2700	2700	878
20M-IP67-3000	3000	915
20M-IP67-4000	4000	941



Accédez à la fiche technique et aux documents complémentaires en recherchant votre référence.

48VDC	4.3	SMD2835	84LED	166.66 mm	120°	50M	20-67	IRC 82	PWM	67 000 L80B20

50M



Référence	Temp.de couleur	Max Lm/m
50M-48V-IP20-2700	2700	506
50M-48V-IP20-3000	3000	519
50M-48V-IP20-4000	4000	523
50M-48V-IP67-2700	2700	440
50M-48V-IP67-3000	3000	462
50M-48V-IP67-4000	4000	475



Accédez à la fiche technique et aux documents complémentaires en recherchant votre référence.

Spectre complet IRC>97



140FSLED



Référence	Temp.de couleur	Max Lm/m
140FSLED-IP20-2700	2700	1111
140FSLED-IP20-3000	3000	1314
140FSLED-IP20-4000	4000	1457



Accédez à la fiche technique et aux documents complémentaires en recherchant votre référence.

Pour les profilés étroits



196SDOT



Référence	Temp.de couleur	Max Lm/m
196SDOT-IP20-2700	2700	676
196SDOT-IP20-3000	3000	695
196SDOT-IP20-4000	4000	735



Accédez à la fiche technique et aux documents complémentaires en recherchant votre référence.

Rubans LED monochrome

RUBANS LED pliable



60BLED



Référence	Temp.de couleur	Max Lm/m
60BLED-IP20-2700	2700	474
60BLED-IP20-3000	3000	478
60BLED-IP20-4000	4000	524



Accédez à la fiche technique et aux documents complémentaires en recherchant votre référence.

Éclairage asymétrique



120SIDE



Référence	Temp.de couleur	Max Lm/m
120SIDE-IP20-2700	2700	800
120SIDE-IP20-3000	3000	839
120SIDE-IP20-4000	4000	1082



Accédez à la fiche technique et aux documents complémentaires en recherchant votre référence.



Garantie
5
ans

Rubans

RUBANS LED COULEUR & BI-COULEUR

TEMPÉRATURE
DE COULEUR
RÉGLABLE

Pour un éclairage bi-couleur ou centré sur l'humain, vous pouvez faire varier l'intensité de la bande LED d'une lumière froide, qui améliore la concentration, à une lumière chaude, qui est plus agréable.

Rubans LED couleur & bi-couleur

RUBANS LED de couleur



120LED COLORS



Référence	Temp.de couleur	Max Lm/m
120LED-IP67-RO	Rouge	287
120LED-IP67-GR	Vert	845
120LED-IP67-BL	Bleu	198



Accédez à la fiche technique et aux documents complémentaires en recherchant votre référence.

Eclairage centré sur l'humain



240DOT-BIC



Référence	Temp.de couleur	Max Lm/m
240DOT-IP20-BIC	2700-6000	780
240DOT-IP67-BIC	2700-6000	758



Accédez à la fiche technique et aux documents complémentaires en recherchant votre référence.



Garantie
5
ans



Rubans

RUBANS LED RGB (W)

JOUER AVEC LES
COULEURS

Nos rubans LED RGB conviennent que pour les applications de lumière colorée. Ils ne conviennent pas à l'éclairage général. Ils sont donc exemptés des exigences d'écoconception pour les sources lumineuses 2009/125/CE.

Rubans LED RGB

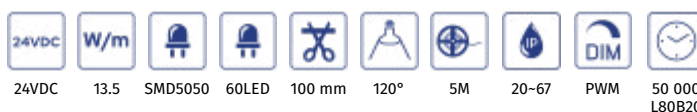

60RGB



Référence	Temp.de couleur	Max Lm/m
60RGB-IP20	RGB	450
60RGB-IP67	RGB	421



Accédez à la fiche technique et aux documents complémentaires en recherchant votre référence.

Rubans

Haute Puissance

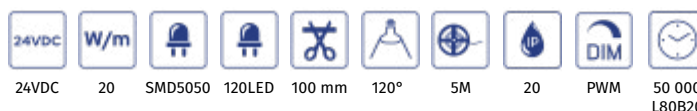

120RGB



Référence	Temp.de couleur	Max Lm/m
120RGB-IP20	RGB	715



Accédez à la fiche technique et aux documents complémentaires en recherchant votre référence.

RGB, sans points visibles

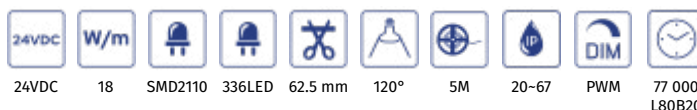

336RGB



Référence	Temp.de couleur	Max Lm/m
336RGB-IP20	RGB	758
336RGB-IP67	RGB	689

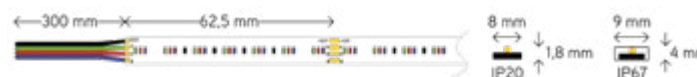

Accédez à la fiche technique et aux documents complémentaires en recherchant votre référence.



RGB + mono couleur

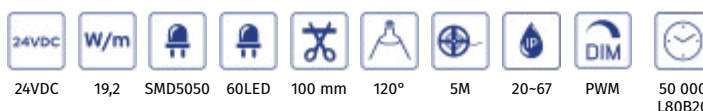

60RGB+W



Référence	Temp.de couleur	Max Lm/m
60RGBW-IP20-2700	2700	1119
60RGBW-IP20-3000	3000	1125
60RGBW-IP20-4000	4000	1139
60RGBW-IP67-2700	2700	1031
60RGBW-IP67-3000	3000	1040
60RGBW-IP67-4000	4000	1051

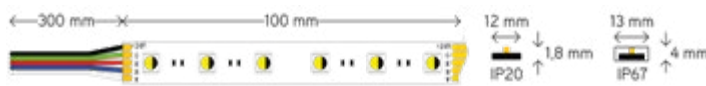

Accédez à la fiche technique et aux documents complémentaires en recherchant votre référence.

RGB + bi-couleur

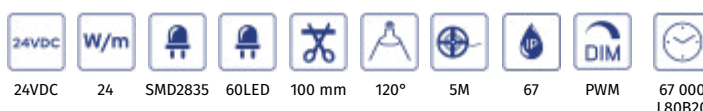

60RGB+WW



Référence	Temp.de couleur	Max Lm/m
60RGBWW-IP20	RGB+2700-6000	1163
60RGBWW-IP67	RGB+2700-6000	1049



Accédez à la fiche technique et aux documents complémentaires en recherchant votre référence.



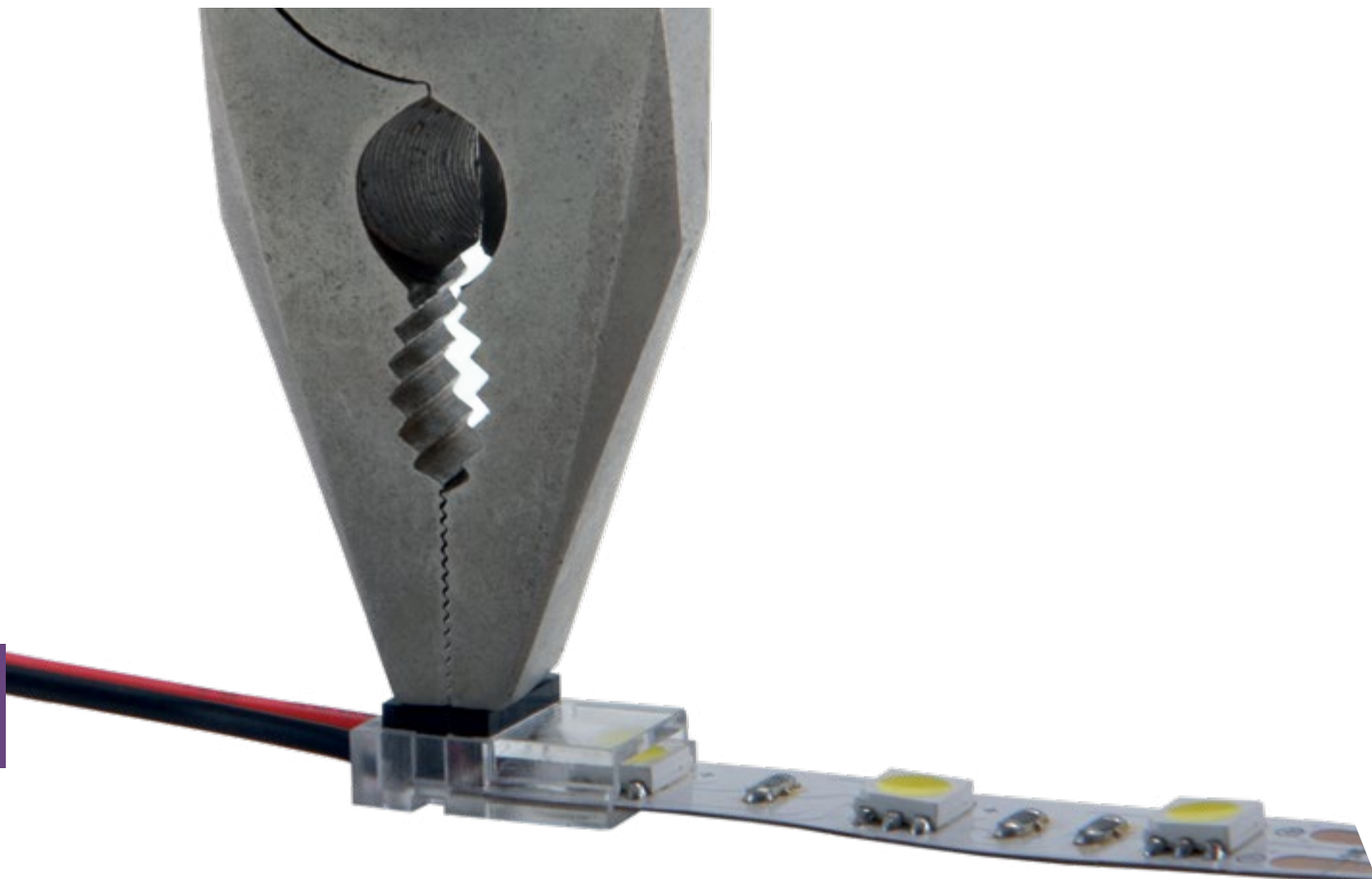

Rubans



CONNECTEUR RUBANS LED

AUCUNE SOUDURE REQUISE

Tableau de compatibilité des rubans LED et des connecteurs

	544COB	64LED	120LED	120DOT	128LED	240DOT	140FS	160LED	350DOT	160POW	240BIC	60RGB	120RGB	60RGBW	60RGBWW
Type LS-C/LS-M 		✓	✓		✓		✓		✓ MAX. 4,5 M	✓ MAX. 3,5 M	✓	✓	✓	✓	✓
Type LS-CSM/LS-MSM 		✓	✓		✓		✓								
Type LS-BC/BM/BCM 	✓	✓	✓	✓	✓	✓	✓	✓	✓ MAX. 3 M	✓ MAX. 2,5 M					

Pour les rubans LED suivants qui ne sont pas répertoriés dans ce tableau, **pas de connecteur disponible** :

- 120MLD, 60BLE, 196SDOT, 120SIDE, 10M, 20M, 50M, 80LED-HT, 336RGB
- Type LS-C/M et LS-CSM/MSM max. 5A = 120W à 24Vdc
- Type LS-BC/BM/BCM max. 3,5A = 84W à 24Vdc

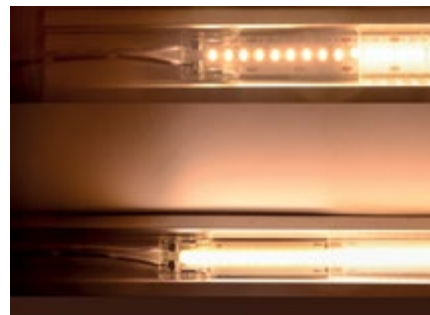

Connecteurs à clips standards

commande minimum par 10 pièces



LS-C



LS-M

Référence	Description
LS-C-IP20-8-2	Connecteur de RUBANS LED IP20 mono 8mm 0,75mm ²
LS-C-IP20-10-2	Connecteur de RUBANS LED IP20 mono 10mm 0,75mm ²
LS-C-IP20-10-3	Connecteur de RUBANS LED IP20 bi-couleur 10mm 0,75mm ²
LS-C-IP20-10-4	Connecteur de RUBANS LED IP20 RGB 10mm 0,75mm ²
LS-C-IP20-12-5	Connecteur de RUBANS LED IP20 RGBW 12mm 0,75mm ²
LS-C-IP20-12-6	Connecteur de RUBANS LED IP20 RGBWW 12mm 0,75mm ²
LS-M-IP20-8-2	Connexion de RUBANS LED IP20 mono 8mm
LS-M-IP20-10-2	Connexion de RUBANS LED IP20 mono 10mm
LS-M-IP20-10-3	Connexion de RUBANS LED IP20 bi-couleur 10mm
LS-M-IP20-10-4	Connexion de RUBANS LED IP20 RGB 10mm
LS-M-IP20-12-5	Connexion de RUBANS LED IP20 RGB+W 12mm
LS-M-IP20-12-6	Connexion de RUBANS LED IP20 RGBWW 12mm



Accédez à la fiche technique et aux documents complémentaires en recherchant votre référence.

Connecteurs mini clip

commande minimum par 10 pièces



LS-CSM



LS-MSM

Référence	Description
LS-CSM-IP20-8-2	Connecteur clip IP20 mono 8mm 0,5mm ²
LS-CSM-IP20-10-2	Connecteur clip IP20 mono 10mm 0,5mm ²
LS-MSM-IP20-8-2	Connexion clip IP20 mono 8mm 0,5mm ²
LS-MSM-IP20-10-2	Connexion clip IP20 mono 10mm 0,5mm ²

LA VERSION MINIATURE LS-CSM/MSM S'INSÈRE DANS LE PETIT PROFILÉ LED SL7/RS17



Accédez à la fiche technique et aux documents complémentaires en recherchant votre référence.

Connecteurs de serrage pour des rubans LED avec plusieurs Leds/m

commande minimum par 10 pièces



LS-BC



LS-BM



LS-BMC

Référence	Description
LS-BC-IP20-8-2	Connecteur à pince 8mm avec 15cm câble
LS-BM-IP20-8-2	Connexion entre les rubans 8mm
LS-BMC-IP20-8-2	Connexion 8mm avec câble 15cm
LS-BC-IP20-10-2	Connecteur à pince 10mm avec 15cm câble
LS-BM-IP20-10-2	Bande de connexion à bande 10mm
LS-BMC-IP20-10-2	Connexion 10mm avec 15cm câble



Accédez à la fiche technique et aux documents complémentaires en recherchant votre référence.



Profils LED.

EMBALLÉS DANS UN TUBE PRATIQUE AVEC TOUS LES ACCESSOIRES !

Plus de soucis avec les embouts et les supports de montage. Avec une seule référence, vous commandez un profilé LED avec tous les accessoires de montage. Le tube en carton robuste empêche les dommages et simplifie également votre gestion des stocks.

Chaque tube contient :

- Profilé LED 2m
- Diffuseur PC 2m
- 2 embouts sans entrée de câble
- 2 embouts avec entrée de câble
- 4 supports de montage en acier inoxydable L304 (seulement chez les profils LED apparents).

Tous les accessoires (diffuseur, embouts et supports de montage) restent également disponibles séparément. Consulter notre site Web pour plus d'informations



Guide de choix profilés LED

Combinaisons de rubans LED et de profilés

PROFILÉ	544COB	80LED-HIT	64LED	60BLED	120LED	120MLED	120DOT	128LED	240DOT	160LED	350DOT	160POW	10M	20M	50M	140FS	196SDOT	240BIC	60RGB	120RGB	336RGB	60RGBW	60RGBWW	Page.
BS1707	✓		✓	✓	✓		✓	✓						✓	✓		✓	✓						104
BS1715	✓	✓	✓	✓	✓		✓	✓	✓	✓			✓	✓	✓	✓	✓	✓	✓					104
BS1919	✓	✓	✓	✓	✓	✓	✓	✓	✓	✓			✓	✓	✓	✓	✓	✓	✓					104
BS2617	✓	✓	✓	✓	✓	✓	✓	✓	✓	✓			✓	✓	✓	✓	✓	✓	✓	✓	✓			104
SL7	✓		✓	✓	✓	✓	✓	✓	✓	✓			✓	✓	✓	✓	✓	✓	✓					105
SL15	✓		✓	✓	✓	✓	✓	✓	✓	✓			✓	✓	✓	✓	✓	✓	✓	✓	✓			105
SLW8	✓	✓	✓	✓	✓	✓	✓	✓	✓	✓	✓		✓	✓	✓	✓	✓	✓	✓	✓	✓	✓	✓	105
SLW15	✓	✓	✓	✓	✓	✓	✓	✓	✓	✓	✓		✓	✓	✓	✓	✓	✓	✓	✓	✓	✓	✓	105
SLI7	✓		✓	✓	✓	✓	✓	✓	✓	✓			✓	✓	✓	✓	✓	✓	✓					107
SLI15	✓		✓	✓	✓	✓	✓	✓	✓	✓			✓	✓	✓	✓	✓	✓	✓	✓	✓			107
ALU45	✓		✓	✓	✓	✓	✓	✓	✓	✓	✓		✓	✓	✓	✓	✓	✓	✓	✓	✓			110
PL3030	✓	✓	✓	✓	✓	✓	✓	✓	✓	✓	✓	✓	✓	✓	✓	✓	✓	✓	✓	✓	✓	✓	✓	112
SLF1512	✓		✓	✓	✓	✓	✓	✓	✓	✓			✓	✓	✓	✓	✓	✓	✓	✓	✓	✓		108-109
SLF2525	✓	✓	✓	✓	✓	✓	✓	✓	✓	✓	✓	✓	✓	✓	✓	✓	✓	✓	✓	✓	✓	✓	✓	108-109
SLF3535	✓	✓	✓	✓	✓	✓	✓	✓	✓	✓	✓	✓	✓	✓	✓	✓	✓	✓	✓	✓	✓	✓	✓	108-109

Profilés

PROFILÉS ENCASTRÉ

RSL7	✓		✓	✓	✓	✓	✓	✓	✓	✓			✓	✓	✓	✓	✓	✓	✓		✓			106
RSL15	✓		✓	✓	✓	✓	✓	✓	✓	✓			✓	✓	✓	✓	✓	✓	✓	✓	✓			106
RPL3535A-M2	✓	✓	✓	✓	✓	✓	✓	✓	✓	✓	✓	✓	✓	✓	✓	✓	✓	✓	✓	✓	✓	✓	✓	112
SLP15A-M3	✓		✓	✓	✓	✓	✓	✓	✓	✓			✓	✓	✓	✓	✓	✓	✓	✓	✓			111
ICORNA-M3																	✓							111
OCORNA-M3																	✓							111

PROFILÉS PLIABLES

SLB10A-M2																	✓							113
SLB18A-M2	✓	✓	✓	✓	✓	✓	✓	✓	✓	✓				✓	✓		✓	✓						113



BASELINE

PROFILÉ APPARENT BASIQUE

Livré dans un tube pratique comprenant les supports de montages et les embouts.



Type BS1919 livré sans supports de montage

Référence	Description	Max. W/m	L	l	H
-----------	-------------	----------	---	---	---

PROFILÉS EN ALUMINIUM AVEC COUVERCLE MAT :

BS1707	Baseline 17x7 2m	10	2000	17	7
BS1715	Baseline 17x15 2m	15	2000	17	15
BS1919	Baseline 19x19 avec base de câble	15	2000	19	19
BS2617	Baseline 26x17 2m	20	2000	26	17

PROFILÉS BLANC AVEC COUVERCLE MAT :

BS1707W	Baseline 17x7 2m blanc	10	2000	17	7
BS1715W	Baseline 17x15 2m blanc	15	2000	17	15
BS2617W	Baseline 26x17 2m blanc	20	2000	26	17

PROFILÉS NOIR AVEC COUVERCLE MAT :

BS1707B	Baseline 17x7 2m noir	10	2000	17	7
BS1715B	Baseline 17x15 2m noir	15	2000	17	15
BS2617B	Baseline 26x17 2m noir	20	2000	26	17



Accédez à la fiche technique et aux documents complémentaires en recherchant votre référence.



BS1707B



BS1715B



BS2617B



BS1919

BS1707

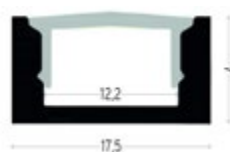

BS2617



BS1715



BS1919

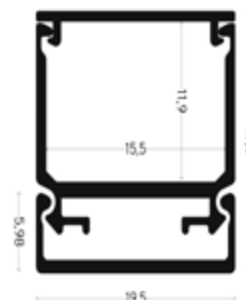

SL PROFILÉ APPARENT À HAUTE CAPACITÉ DE REFROIDISSEMENT

Livré dans un tube pratique comprenant les supports de montages et les embouts.



Référence	Description	Max. W/m	L	l	H
-----------	-------------	----------	---	---	---

PROFILÉS EN ALUMINIUM AVEC COUVERCLE TRANSPARENT OU MAT :

SL7A-K2	Profilé SL7mm alu 2m couvercle transparent	15	2000	17,5	7
SL7A-M2	Profilé SL7mm alu 2m couvercle mat	15	2000	17,5	7
SL15A-K2	Profilé SL15mm alu 2m couvercle transparent	20	2000	17,1	14,6
SL15A-M2	Profilé SL15mm alu 2m couvercle mat	20	2000	17,1	14,6
SLW8A-M2	Profilé SLW8 alu 2m couvercle mat	25	2000	22,6	8,5
SLW15A-M2	Profilé SLW15 alu 2m couvercle mat	25	2000	22,6	15,5

PROFILÉS BLANC AVEC COUVERCLE MAT :

SL7W-M2	Profilé SL7 blanc 2m couvercle mat	15	2000	17,5	7
SL15W-M2	Profilé SL15 blanc 2m couvercle mat	20	2000	17,1	14,6
SLW8W-M2	Profilé SLW8 blanc 2m couvercle mat	25	2000	22,6	8,5
SLW15W-M2	Profilé SLW15 blanc 2m couvercle mat	25	2000	22,6	15,5

PROFILÉS NOIR AVEC COUVERCLE MAT:

SL7B-M2	Profilé SL7 noir 2m couvercle mat	15	2000	17,5	7
SL15B-M2	Profilé SL15 noir 2m couvercle mat	20	2000	17,1	14,6
SLW8B-M2	Profilé SLW8 noir 2m couvercle mat	25	2000	22,6	8,5
SLW15B-M2	Profilé SLW15 noir 2m couvercle mat	25	2000	22,6	15,5



SL7A



SL15A

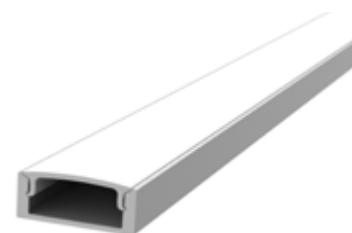

SLW8A

Profils



Accédez à la fiche technique et aux documents complémentaires en recherchant votre référence.

SL7/SL15 accessoires de montage :

Référence	Description	Profilé
LCSL7A	Coupleur SL7 alu	SL7
LCSL7B	Coupleur SL7 noir	SL7
LCSL7W	Coupleur SL7 blanc	SL7
LC90SL7A	Pièce d'angle 90gr SL7 alu	SL7
LC90SL7B	Pièce d'angle 90gr SL7 noir	SL7
LC90SL7W	Pièce d'angle 90gr SL7 blanc	SL7
LCSL15A	Coupleur SL15 alu	SL15
LCSL15B	Coupleur SL15 noir	SL15
LCSL15W	Coupleur SL15 blanc	SL15
LC90SL15A	Pièce d'angle 90gr SL15 alu	SL15
LC90SL15B	Pièce d'angle 90gr SL15 noir	SL15
LC90SL15W	Pièce d'angle 90gr SL15 blanc	SL15

LCSL7



LC90SL15



Accédez à la fiche technique et aux documents complémentaires en recherchant votre référence.



RSL

PROFILÉ ENCASTRÉ À HAUTE CAPACITÉ DE REFROIDISSEMENT

Livré dans un tube pratique comprenant les embouts. (sans supports de montage)



Référence	Description	Max. W/m	L	l	H
PROFILÉS EN ALUMINIUM AVEC COUVERCLE TRANSPARENT OU MAT :					
RSL7A-K2	Profilé RSL7 alu 2m couvercle transparent	20	2000	17,5	7
RSL7A-M2	Profilé RSL7 alu 2m couvercle mat	20	2000	17,5	7
RSL15A-K2	Profilé RSL15 alu 2m couvercle transparent	25	2000	17,5	15
RSL15A-M2	Profilé RSL15 alu 2m couvercle mat	25	2000	17,5	15
PROFILÉS BLANC AVEC COUVERCLE MAT :					
RSL7W-M2	Profilé RSL7 blanc 2m couvercle mat	20	2000	17,5	7
RSL15W-M2	Profilé RSL15 blanc 2m couvercle mat	25	2000	17,5	15
PROFILÉS NOIR AVEC COUVERCLE MAT :					
RSL7B-M2	Profilé RSL7 noir 2m couvercle mat	20	2000	17,5	7
RSL15B-M2	Profilé RSL15 noir 2m couvercle mat	25	2000	17,5	15



Accédez à la fiche technique et aux documents complémentaires en recherchant votre référence.

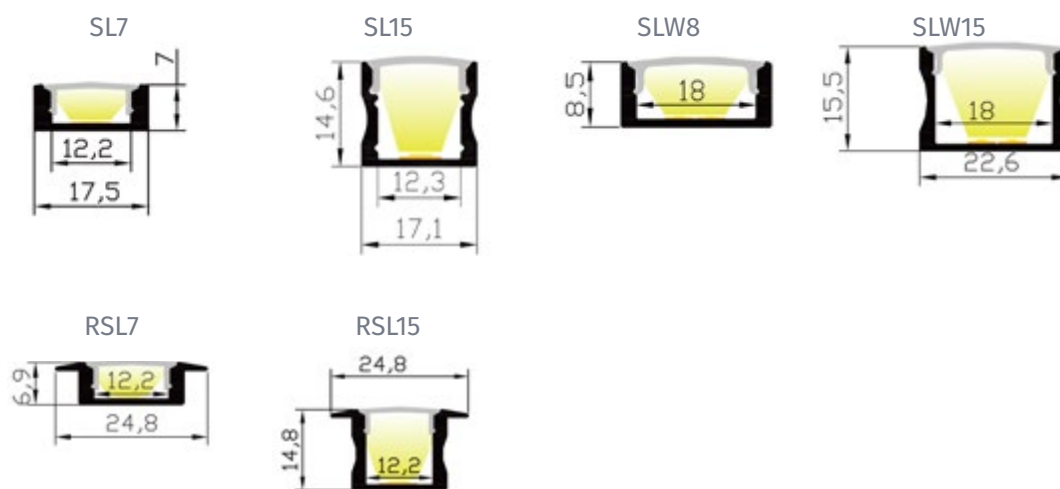

SLI

PROFILÉ APPARENT AVEC SUPPORTS DE MONTAGE INVISIBLES

Livré dans un tube pratique comprenant les supports de montages et les embouts.



Référence	Description	Max. W/m	L	l	H
PROFILÉS EN ALUMINIUM AVEC COUVERCLE TRANSPARENT OU MAT :					
SLI7A-K2	Profilé SLI7 alu 2m couvercle transparent accessoires inclus	15	2000	17,5	9,98
SLI7A-M2	Profilé SLI7 alu 2m couvercle mat accessoires inclus	15	2000	17,5	9,98
SLI15A-M2	Profilé SLI15 alu 2m couvercle mat accessoires inclus	20	2000	17,1	15,79



Accédez à la fiche technique et aux documents complémentaires en recherchant votre référence.



Profils

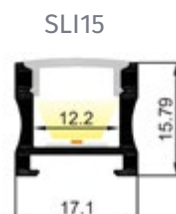
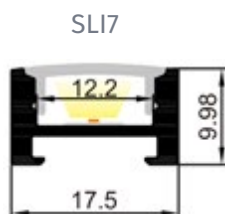

SLI support de montage invisible

SL FLAT PROFILÉ ÉTROIT



- Finition élégante sans rainures
- Diffuseur aussi large que le profilé
- Diffuseur blanc mat
- Capacité de refroidissement élevée
- Kit de suspension disponible
- Longueur de 3m disponible

Livré dans un tube pratique comprenant les supports de montages et les embouts.



Profils

Référence	Description	Max. W/m	L	l	H
-----------	-------------	----------	---	---	---

PROFILÉS EN ALUMINIUM AVEC COUVERCLE OPALIN (BLANC) :

SLF1512A-02	Profilé SL flat alu 15x12 2m couvercle opalin	25	2000	15,8	12
SLF1512A-03	Profilé SL flat alu 15x12 3m couvercle opalin	25	3000	15,8	12
SLF2525A-02	Profilé SL flat alu 25x25 2m couvercle opalin	35	2000	25	25
SLF2525A-03	Profilé SL flat alu 25x25 3m couvercle opalin	35	3000	25	25
SLF3535A-02	Profilé SL flat alu 35x35 2m couvercle opalin	35	2000	35	35
SLF3535A-03	Profilé SL flat alu 35x35 3m couvercle opalin	35	3000	35	35

PROFILÉS EN ALUMINIUM BLANC RAL9016 AVEC COUVERCLE OPALIN (BLANC) :

SLF1512W-02	Profilé SL flat blanc 15x12 2m couvercle opalin	25	2000	15	12
SLF1512W-03	Profilé SL flat blanc 15x12 3m couvercle opalin	25	3000	15	12
SLF2525W-02	Profilé SL flat blanc 25x25 2m couvercle opalin	35	2000	25	25
SLF2525W-03	Profilé SL flat blanc 25x25 3m couvercle opalin	35	3000	25	25
SLF3535W-02	Profilé SL flat blanc 35x35 2m couvercle opalin	35	2000	35	35
SLF3535W-03	Profilé SL flat blanc 35x35 3m couvercle opalin	35	3000	35	35

PROFILÉS EN ALUMINIUM NOIR RAL9004 AVEC COUVERCLE OPALIN (BLANC) :

SLF1512B-02	Profilé SL flat noir 15x12 2m couvercle opalin	25	2000	15	12
SLF1512B-03	Profilé SL flat noir 15x12 3m couvercle opalin	25	3000	15	12
SLF2525B-02	Profilé SL flat noir 25x25 2m couvercle opalin	35	2000	25	25
SLF2525B-03	Profilé SL flat noir 25x25 3m couvercle opalin	35	3000	25	25
SLF3535B-02	Profilé SL flat noir 35x35 2m couvercle opalin	35	2000	35	35
SLF3535B-03	Profilé SL flat noir 35x35 3m couvercle opalin	35	3000	35	35



Accédez à la fiche technique et aux documents complémentaires en recherchant votre référence.

SLF1512

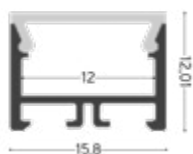

SLF2525

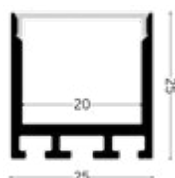



Montage apparent, suspendu ou mural

SLF3535

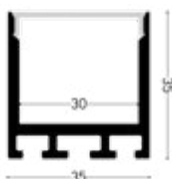

Référence	Description	Max. W/m	L	l	H
PROFILÉS EN ALUMINIUM NOIR RAL9004 AVEC COUVERCLE NOIR :					
SLF1512B-B2	Profilé SL flat noir 15x12 2m couvercle noir	25	2000	15	12
SLF1512B-B3	Profilé SL flat noir 15x12 3m couvercle noir	25	3000	15	12
SLF2525B-B2	Profilé SL flat noir 25x25 2m couvercle noir	35	2000	25	25
SLF2525B-B3	Profilé SL flat noir 25x25 3m couvercle noir	35	3000	25	25
SLF3535B-B2	Profilé SL flat noir 35x35 2m couvercle noir	35	2000	35	35
SLF3535B-B3	Profilé SL flat noir 35x35 3m couvercle noir	35	3000	35	35

Profilsés



Accédez à la fiche technique et aux documents complémentaires en recherchant votre référence.

Accessoires de montage



Référence	Description
LCSLF1512	Coupleur pour SLF1512
LC90SLF1512	Coupleur 90° pour SLF1512
LCSLF2525	Coupleur pour SLF2525
LCSLF3535	Coupleur pour SLF3535
SLF2525SUS	Ensemble de suspension 2m pour SLF2525/SLF3535
SLF2535WALL	Support mural pour SLF2535
LCV90SLF1512	Coupleur 90° verticale pour SLF1512
LCV90SLF3535	Coupleur 90° verticale pour SLF3535



Accédez à la fiche technique et aux documents complémentaires en recherchant votre référence.

ALU45

PROFILÉ APPARENT POUR MONTAGE EN COINS

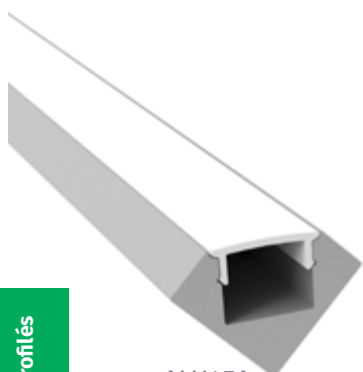

ALU45A

Profils

Livré dans un tube pratique comprenant les supports de montages et les embouts.



Référence	Description	Max. W/m	L	l	H
-----------	-------------	----------	---	---	---

PROFILÉS EN ALUMINIUM AVEC COUVERCLE TRANSPARENT OU MAT :

ALU45A-K2	Profilé ALU45 alu 2m couvercle transparent	25	2000	18,6	18,6
ALU45A-M2	Profilé ALU45 alu 2m couvercle mat	25	2000	18,6	18,6

PROFILÉ BLANC AVEC COUVERCLE MAT :

ALU45W-M2	Profilé ALU45 blanc 2m couvercle mat	25	2000	18,6	18,6
------------------	--------------------------------------	----	------	------	------

PROFILÉ NOIR AVEC COUVERCLE MAT :

ALU45B-M2	Profilé ALU45 noir 2m couvercle mat	25	2000	18,6	18,6
------------------	-------------------------------------	----	------	------	------



Accédez à la fiche technique et aux documents complémentaires en recherchant votre référence.

Accessoires de montage ALU45



ALU45

Référence	Description
LCALU45A	Coupleur ALU45 alu
LCALU45B	Coupleur ALU45 noir
LCALU45W	Coupleur ALU45 blanc
LC90ALU45A	Pièce d'angle 90gr ALU45 alu
LC90ALU45B	Pièce d'angle 90gr ALU45 noir
LC90ALU45W	Pièce d'angle 90gr ALU45 blanc



Accédez à la fiche technique et aux documents complémentaires en recherchant votre référence.

SLP PROFILÉ ENCASTRÉ À PLÂTRER

Profilé de 3 mètres
Livré dans un tube pratique comprenant les embouts.



Référence	Description	Max. W/m	L	l	H
-----------	-------------	----------	---	---	---

PROFILÉS EN ALUMINIUM AVEC COUVERCLE MAT :

SLP15A-M3	Profilé SLP SPL15 alu 3m couvercle mat	25	3000	50,1	17,1
ICORNA-M3	Profilé SLP coin intérieur ICORN alu 3m couvercle mat	15	3000	35	35
OCORNA-M3	Profilé SLP coin extérieur OCORN alu 3m couvercle mat	15	3000	35	35

ACCESSOIRES DE MONTAGE :

LCCORN	Couplage pour profilé SLP ICORN/OCORN				
LC90CORN	Couplage 90° coin intérieur ICORN/OCORN				
LC90FCORN	Couplage 90° angle plat ICORN/OCORN				



Accédez à la fiche technique et aux documents complémentaires en recherchant votre référence.

SLP15A

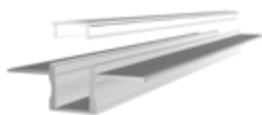

ICORNA



OCORNA



SLP15A

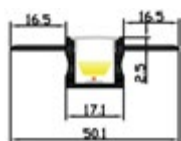

ICORN



OCORN



LC90CORN



LC90FCORN



Visualisez la vidéo tuto sur l'installation du profilé SLP

PL

PROFILÉ APPARENT POUR DES APPLICATIONS HAUTE PUISSANCE

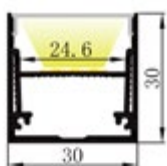
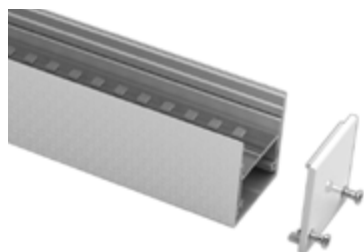

PL3030

Profils

Livré dans un tube pratique comprenant les embouts.



Référence	Description	Max. W/m	L	l	H
PROFILÉS EN ALUMINIUM AVEC COUVERCLE TRANSPARENT OU MAT :					
PL3030A-M2	Profilé PL3030 base de câble alu 2m couvercle mat	25	2000	30	30
PROFILÉ BLANC AVEC COUVERCLE MAT :					
PL3030W-M2	Profilé PL3030 blanc 2m couvercle mat	25	2000	30	30
PROFILÉ NOIR AVEC COUVERCLE MAT :					
PL3030B-M2	Profilé PL3030 noir 2m couvercle mat	25	2000	30	30



Accédez à la fiche technique et aux documents complémentaires en recherchant votre référence.

Profilé encastré RPL :

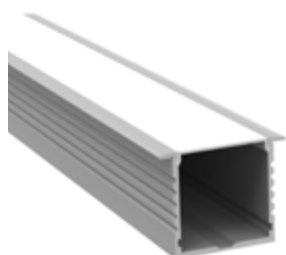

RPL3535A-M2

Référence	Description	Max. W/m	L	l	H
PROFILÉS EN ALUMINIUM AVEC COUVERCLE MAT :					
RPL3535A-M2	Profilé RPL3535 alu 2m couvercle mat	30	2000	35	35



Accédez à la fiche technique et aux documents complémentaires en recherchant votre référence.

Accessoires de montage PL :

Référence	Description
RBRPL3535	Support intégré pour profilé RPL3535



Accédez à la fiche technique et aux documents complémentaires en recherchant votre référence.

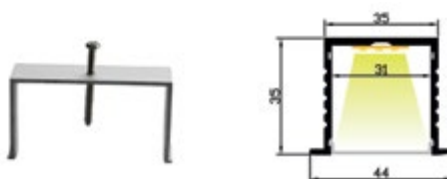

RPL3535

SLB PROFILÉ APPARENT PLIABLE / FLEXIBLE

Livré dans un tube pratique comprenant les supports de montages et les embouts.



Référence	Description	Max. W/m	L	l	H
PROFILÉS EN ALUMINIUM AVEC COUVERCLE MAT :					
SLB10A-M2	Profilé SLB10 alu 2m mat inclus accessoires	10	2000	10	8,4
SLB18A-M2	Profilé SLB18 alu 2m mat inclus accessoires	10	2000	17,5	6,9

Profils



Accédez à la fiche technique et aux documents complémentaires en recherchant votre référence.

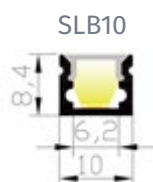



Alim.
Commandes

Alimentations & commandes rubans LED.



Alimentations LED Meanwell

Tous les produits Meanwell répertoriés ici sont des alimentations LED à tension constante avec une tension de sortie de 24 ou 48VDC. Cette sélection est basée sur les rubans LED flexibles Integra 24 ou 48VDC et équipé d'une protection contre les courts-circuits. Outre ces produits, Meanwell propose également des alimentations avec une autre tension de sortie ou des drivers à sortie de courant constante. Contactez-nous pour tout produit Meanwell qui ne sont pas repris dans ce catalogue.

Conseils pour le choix de l'alimentation

Sélection des alimentations LED

Alimentation	Volt	IP	Classe	Puissance	Dimmable	Raccordement	Montage	Garantie	Page
APV	24	42	II	12/16/25/35W	Non	Câble	Apparent	2	116
PLC	24	20	II	30/60/100W	Non	Vis	Apparent	2	116
LPV	24	67	II	20/35/60/100/150W	Non	Câble	Apparent	2	116
PWM	24	67	II	20/60/90/120W	1-10V/PWM	Câble	Apparent	5	118
XLG	24	67	I	75/100/150/200W	Non	Câble	Apparent	5	117
HLG	24	65	I	240/320/480/600W	Non	Câble	Apparent	7	117
HDR	24	20	II	15/30/60/100/150W	Non	Vis	Rail-DIN	3	117
SR-10024	24	20	II	100W	DALI	Vis	Apparent	5	118
SR-20024	24	20	I	200W	Triac/1-10V/PWM	Vis	Apparent	5	118
ELG	48	65	II	100/150/200/250W	Non	Câble	Apparent	5	118
Uniquement pour les signes industriels									
NDR	24	20	I	240/480W	Non	Vis	Rail-DIN industrie	3	116

Alim. Commandes

1. Où allez-vous installer l'alimentation électrique ?

Intérieur		Extérieur	
IP20	IP42	IP65	IP67
Non résistant à l'humidité	Résistant aux gouttes d'eaux	Résistant aux jets d'eau	Résistant à l'immersion

2. Comment l'alimentation électrique est-elle installée ?

Montage		Raccordement	
Construction	Rail-DIN	Fourni avec un câble de connexion	Vis de connexion

3. Comment le ruban LED est-il tamisé ?

1	2
Via un contrôleur de LED séparé	Alimentation électrique avec contrôle intégré

4. Quelle puissance l'alimentation doit-elle supporter ?

Nous recommandons de choisir une alimentation comprenant entre 60% et 110% de la puissance totale nécessaire pour le ruban LED.

Exemple: Pour un ruban LED de 8m ayant une puissance de 12,5W/m (8 x 12,5W = 100W), optez pour une alimentation ayant une puissance comprise entre 60W et 110W.

5. Distance maximale en mètres entre l'alimentation et le début du ruban LED

Puissance	Section de câble avec alimentation 24V						
	0,5mm ²	0,75mm ²	1mm ²	1,5mm ²	2,5mm ²	4mm ²	6mm ²
DISTANCE MAXIMALE EN MÈTRES ENTRE L'ALIMENTATION ET LE DÉBUT DU RUBANS LED							
20W	19	30	38	61	102	164	246
30W	13	20	25	41	68	109	164
60W	6	10	12	20	34	54	82
100W	4	6	8	12	20	32	49
120W	3	5	6	10	17	27	41
150W	—	4	5	8	13	21	32
240W	—	2	3,2	5	8	13	20
320W	—	1	2,4	3	6	10	15
480W	—	1	—	2	4	6	10

Puissance	Section de câble avec l'alimentation 48V				
	0,75mm ²	1,5mm ²	2,5mm ²	4mm ²	6mm ²
60W	41	82	137	219	329
100W	24	49	82	131	197
150W	16	32	54	87	131
240W	10	20	34	54	82



ALIMENTATIONS NON DIMMABLES 24V

Garantie
2
ans

Série APV

Alimentation basse puissance



42



Alimentation basse puissance de classe II dans un boîtier en plastique IP42 90~264VCA/24VDC. Protection contre les courts-circuits, les surcharges et les surtensions.

Référence	Description	Watt	Alim.	Classe	IP	L	l	H
APV-12-24	24VDC	12	90~264Vac	II	42	77	40	29
APV-16-24	24VDC	16	90~264Vac	II	42	77	40	29
APV-25-24	24VDC	25	90~264Vac	II	42	84	57	29,5
APV-35-24	24VDC	35	90~264Vac	II	42	84	57	29,5



Accédez à la fiche technique et aux documents complémentaires en recherchant votre référence.

Garantie
2
ans

Série PLC

Pour le contrôle marche/arrêt standard avec connexion à vis



20



Alimentation led avec correction du facteur de puissance dans un boîtier plastique IP20 90~264 VCA/24VDC. Protection contre les courts-circuits, les surcharges et les surtensions. Rendement de ±89%.

Référence	Description	Watt	Alim.	Classe	IP	L	l	H
PLC-30-24	Connexion à vis d'alimentation 24VDC	30	90~264Vac	II	20	160	46	30
PLC-60-24	Connexion à vis d'alimentation 24VDC	60	90~264Vac	II	20	181,5	62	35
PLC-100-24	Connexion à vis d'alimentation 24VDC	100	90~264Vac	II	20	200,5	69,5	35



Accédez à la fiche technique et aux documents complémentaires en recherchant votre référence.

Garantie
2
ans

Série LPV

Le plus courant



67



Alimentation led de classe II avec correction du facteur de puissance dans un boîtier plastique IP67 90~264 VCA/24VDC. Protection contre les courts-circuits, les surcharges et les surtensions. Câbles de raccordement pré-assemblés de 30cm. Rendement de ±88%.

Référence	Description	Watt	Alim.	Classe	IP	L	l	H
LPV-20-24	24VDC incl. câble de 30cm	20	90~264Vac	II	67	118	35	26
LPV-35-24	24VDC incl. câble de 30cm	35	90~264Vac	II	67	148	40	30
LPV-60-24	24VDC incl. câble de 30cm	60	90~264Vac	II	67	162,5	42,5	32
LPV-100-24	24VDC incl. câble de 30cm	100	90~264Vac	II	67	190	52	37
LPV-150-24	24VDC incl. câble de 30cm	150	180~305Vac	II	67	191	63	37,5



Accédez à la fiche technique et aux documents complémentaires en recherchant votre référence.

Garantie
3
ans

Série NDR

Rail-DIN industriel



20



Alimentation DC pour montage sur rail DIN dans des cartes industrielles. Tension d'entrée de type NDR monophasé 90~264VAC/24VDC. Protection contre les courts-circuits, les surcharges et les surtensions. Efficacité + 85%.

Référence	Description	Watt	Alim.	Classe	IP	L	l	H
NDR-240-24	24VDC rail-DIN	240	90~264Vac	I	20	125,2	113,5	63
NDR-480-24	24VDC rail-DIN	480	90~264Vac	I	20	128,5	125,2	85,5



Accédez à la fiche technique et aux documents complémentaires en recherchant votre référence.

Alimentations LED Meanwell



20

Garantie
3
ans

Série HDR Rail-DIN



Alimentation de classe II pour montage sur rail-DIN dans des tableaux électriques domestiques 185-264VCA/24VDC. Protection contre les courts-circuits, les surcharges et les surtensions. Sortie CC réglable et limitation de courant. Rendement de $\pm 90\%$.

Référence	Description	Watt	Alim.	Classe	IP	L	l	H
HDR-15-24	24VDC rail-DIN 1 mod	15	85-264Vac	II	20	54,4	17,5	90
HDR-30-24	24VDC rail-DIN 2 mod	30	85-264Vac	II	20	54,5	35	90
HDR-60-24	24VDC rail-DIN 3 mod	60	85-264Vac	II	20	54,5	52,5	90
HDR-100-24	24VDC rail-DIN 4 mod	100	85-264Vac	II	20	54,5	70	90
HDR-150-24	24VDC rail-DIN 6 mod	150	85-264Vac	II	20	54,5	105	90



Accédez à la fiche technique et aux documents complémentaires en recherchant votre référence.

Garantie
5
ans

Série XLG Performance compacte, garantie de 5 ans



67

Alimentation led classe I avec protection contre les surtensions 6KV. En boîtier métallique IP67 100~305VAC/24VDC. Protection contre les courts-circuits, surcharge et durée. Câbles de connexion pré-assemblés de 30cm. L'efficacité : $>90\%$.

Référence	Description	Watt	Alim.	Classe	IP	L	l	H
XLG-75-24A	24VDC	75	100-305Vac	I	67	140	63	32
XLG-100-24A	24VDC	100	100-305Vac	I	67	140	63	32
XLG-150-24A	24VDC	150	100-305Vac	I	67	180	63	35,5
XLG-200-24A	24VDC	200	100-305Vac	I	67	199	63	35,5



Accédez à la fiche technique et aux documents complémentaires en recherchant votre référence.

Garantie
7
ans

Série HLG Haute fiabilité, 7 ans de garantie



65

Alimentation led de classe II avec correction du facteur de puissance dans un boîtier métallique IP65 90~264VCA/24VDC. Protection contre les courts-circuits, les surcharges et les surtensions. Câbles de raccordement pré-assemblés de 30cm. Rendement de $\pm 90\%$.

Référence	Description	Watt	Alim.	Classe	IP	L	l	H
HLG-240H-24A	24VDC	240	90-305Vac	I	65	244,2	68	38,8
HLG-320H-24A	24VDC	320	90-305Vac	I	65	252	90	43,8
HLG-480H-24A	24VDC	480	90-305Vac	I	65	262	125	43,8
HLG-600H-24A	24VDC	600	90-305Vac	I	65	280	144	48,5



Accédez à la fiche technique et aux documents complémentaires en recherchant votre référence.



ALIMENTATIONS NON DIMMABLES 48V

Garantie
5
ans

Série ELG

Alimentation 48V marche/arrêt standart pour l'extérieur



Alimentation led classe II avec correction du facteur de puissance dans un boîtier métallique IP65 100-305 VCA/48 VCC. Protection contre les courts-circuits, les surcharges et les surtensions. Câbles de connexion de 30 cm pré-assemblés. Efficacité: +/-90%

Référence	Description	Watt	Alim.	Classe	IP	L	l	H
ELG-100-48A	48VDC	100	100-305Vac	II	65	199	63	35,5
ELG-150-48A	48VDC	150	100-305Vac	II	65	219	63	35,5
XLG-200-48A	48VDC	200	100-305Vac	II	65	244	71	37,5
XLG-250-48A	48VDC	250	100-305Vac	II	65	244	71	37,5



Accédez à la fiche technique et aux documents complémentaires en recherchant votre référence.

ALIMENTATIONS DIMMABLES 24V

Garantie
5
ans

Série PWM

Alimentation incluant un contrôle 1-10 V/PWM), adapté à IP67



Alimentation basse puissance de classe II dans un boîtier en plastique IP67 90~264VCA/24VDC. Câbles de connexion pré-assemblés de 15cm. Rendement de +/-84%.

Référence	Description	Watt	Alim.	Classe	IP	L	l	H
PWM-40-24	40W dimmable 1-10V	40	90-305Vac	II	67	150	53	35
PWM-60-24	60W dimmable 1-10V	60	90-305Vac	II	67	150	53	35
PWM-90-24	90W dimmable 1-10V	90	90-305Vac	II	67	171	63	37,5
PWM-120-24	120W dimmable 1-10V	120	90-305Vac	II	67	191	63	37,5



Accédez à la fiche technique et aux documents complémentaires en recherchant votre référence.

Garantie
5
ans

Série SR 10024

Alimentation incluant un contrôle (DALI ou UNIDRIVER), adaptée à une utilisation en intérieur



Alimentations dimmables classe I dans un boîtier plastique IP20 avec sortie PWM 24VDC. Protection de court-circuit, surcharge et surtension. Compatible DALI2

Référence	Description	Watt	Alim.	Classe	IP	L	l	H
SR-10024-DALI-DT6	100W DALI2	100	100-277Vac	II	20	244	64	32
SR-10024-DALI-DT8	100W DALI2	100	100-277Vac	II	20	244	64	32
SR-20024-UNI	200W Triac/1-10V/DALI2/Push dimmable	200	200-240Vac	I	20	330	79	39



Accédez à la fiche technique et aux documents complémentaires en recherchant votre référence.





Commandes de rubans LED

Monocouleur
Bi-couleur
RGB
RGB+W
RGB+WW



Type	Fonction	Opération	Câblage
Triac	Gradation de RUBANS LED avec variateur TRIAC	Bouton rotatif- ou bouton poussoir variateur TRIAC	Du variateur TRIAC au contrôleur
Bouton poussoir	Gradation de RUBANS LED avec bouton poussoir	ON/OFF: appuyez brièvement, variateur : appui long	Connecter le bouton-poussoir au contrôleur
PWM	Fonctionnement et contrôle tout en un	Pour RUBANS LED RGB ou RGB+W	RUBANS LED directement connectées au panneau mural
1-10V	A utiliser avec un variateur 1-10V	Gradation entre 10 et 100% avec signal 1-10V	2 fils 1-10V (contrôle de courant)
DALI	A utiliser avec une commande DALI	Gradation entre 0 et 100% avec signal DALI	Bus DALI 2 fils, 1 adresse par voie
DMX	A utiliser avec une commande DMX	Gradation entre 0 et 100% avec signal DMX	Bus DMX 2 fils, 1 adresse par canal
RF	Fonctionne avec un signal RF 434/868 MHz	Télécommande RF/mural et 1 contrôleur nécessaire par zone	Sans fil, portée jusqu'à 40 mètres
BLE	Bluetooth basse puissance	Contrôle via l'application sur smartphone/tablette	Sans fil, portée jusqu'à 30-50 mètres

Contrôleurs Mono-couleur (page 118-121)

RF sans fil



DIM-BASIC



DIM-CW

Bluetooth sans fil



ITC-MC2



ITC-MC4

Le câblage

Triac



SR-2303P4in1

Bouton poussoir



SR-1009CS
SR-1009PD

1-10V



SR-2001P

DALI



SR-2001DIN

DALI



SR-2303P

DMX



SR-2303DIN

DMX



SR-2102P

DMX



SR-2102DIN

Contrôleurs Bi-couleur (page 122-123)

RF sans fil



CCT-CW

Bluetooth sans fil



ITC-CCT

Le câblage

1-10V



SR-2002P

1-10V



SR-2002DIN

DALI



SR-2303P

DALI



SR-2303DIN

DMX



SR-2102P

DMX



SR-2102DIN

Contrôleurs RGB+W (page 124-127)

RF sans fil



RGB-BASIC



RGB+W-CW4Z



RGB+W-CW

Bluetooth sans fil



ITC-RGB



ITC-RGBW

Le câblage

Bouton poussoir



SR-2501RGB

1-10V



SR-2002P

1-10V



SR-2002DIN

DALI



SR-2303P

DALI



SR-2303DIN

DMX



SR-2102P

DMX



SR-2102DIN

DMX



SR-2811B-DMX

DMX



SR-2811W-DMX

Contrôleurs RGB+WW (page 128)

RF sans fil



SR-2858Z4-5C



SR-1009EA-5C

Gradateurs LED, convertisseur & Easy DALI Dimmer (pages 128-129)



Accédez à la fiche technique et aux documents complémentaires en recherchant votre référence.



COMMANDES DE RUBANS LED MONO-COULEUR



- Les kits sont toujours fournis avec un émetteur et un récepteur
- Pour chaque zone supplémentaire il vous faudra commander un récepteur
- Les télécommandes sont toujours fournies sans piles

Nous contacter pour des contrôleurs spéciaux

COMMANDE SANS FIL POUR RUBANS LED MONO-COULEUR

Référence	Description	L	l	H
-----------	-------------	---	---	---

KIT COMPLET COMPRENANT UN CONTRÔLEUR POUR 1 ZONE ET UN ÉMETTEUR PORTATIF RF SANS FIL

DIM-BASIC	Kit de base avec RF transmetteur manuel 1 zone 360W	145	46,5	16
------------------	---	-----	------	----

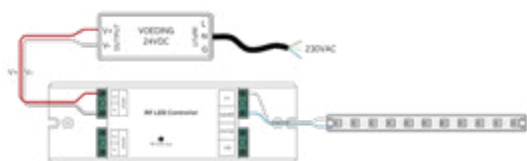

DIM-CW	Kit avec RF transmetteur manuel mono-couleur 4 zones 480W	166	53,4	23
---------------	---	-----	------	----

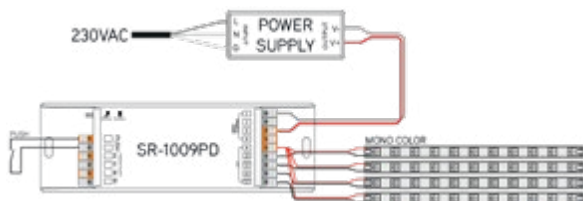

DIM-CW: 4 zones max 480W à 24VDC
 Par zone supplémentaire à commander 1 x SR-1009PD/DIN
 Maximum 8 émetteurs manuels sur un récepteur
 Signal RF 434 MHz/868 HMz, portée jusqu'à 30m
 Commander l'alimentation 24VDC séparément en fonction de la capacité
 Piles pour la télécommande 3xAAA non incluses

ITC-MC2	Contrôleur bluetooth à PWM mono-couleur 192W	192	90	22
----------------	--	-----	----	----

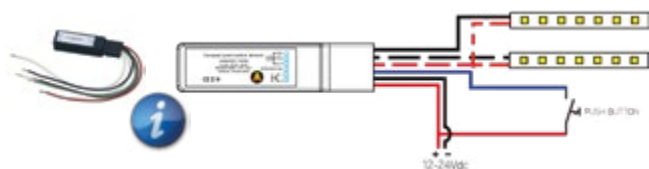

ITC-MC2: 1 zone max 192W à 24VDC
 ITC-MC4: 1 zone max 384W à 24VDC
 Contrôle via l'application Bluetooth sur smartphone/
 tablette Commander l'alimentation 24VDC séparément
 en fonction de la capacité

ITC-MC4	Contrôleur bluetooth à PWM mono-couleur rail-DIN 384W	384	90	70
----------------	---	-----	----	----

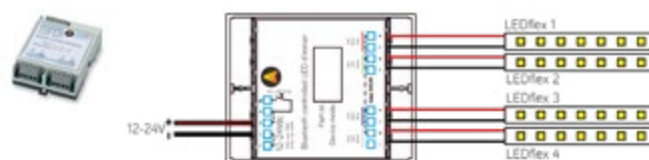

Accédez à la fiche technique et aux documents complémentaires en recherchant votre référence.

Accessoires

Référence	Description	L	l	H
SR-1009PD	Récepteur par zone supplémentaire pour le kit DIM-CW	166	53,4	23
SR-2819S-DIM	Télécommande RF supplémentaire pour le kit DIM-CW	120	55	17
SR-3002	Répéteur de puissance pour augmenter la puissance	168	57	29



Accédez à la fiche technique et aux documents complémentaires en recherchant votre référence.

Commandes rubans LED mono-couleur

COMMANDE TRIAC POUR RUBANS LED MONO-COULEUR				
Référence	Description	L	l	H
SR-2303P4in1	Contrôleur mono-couleur TRIAC/1-10V/DALI/ Push 1x20A	170	53,4	28

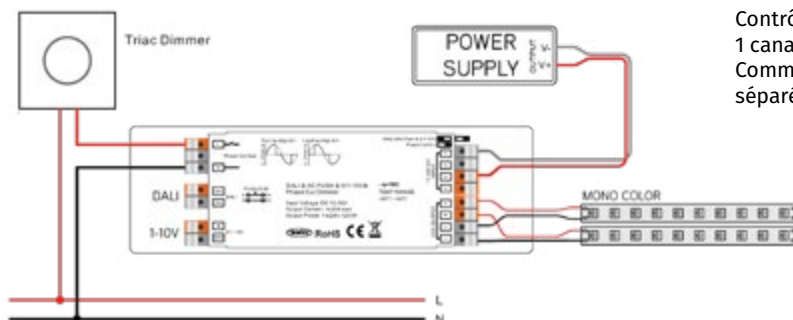

Contrôleur universel de RUBANS LED mono-couleur
1 canal de 20A = 480W à 24VDC
Commander l'alimentation 24VDC
séparément en fonction de la capacité

COMMANDE BOUTON POUSSOIR POUR RUBANS LED MONO-COULEUR				
Référence	Description	L	l	H
SR-1009CS	Bouton poussoir opération de base PWM 1x8A 12-36V	95	37	20

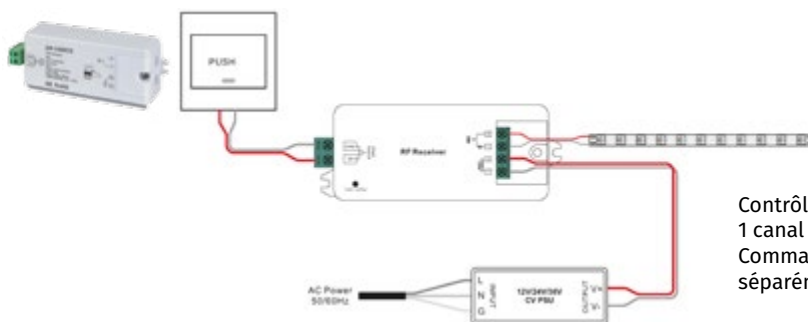

Contrôleur universel de RUBANS LED mono-couleur
1 canal de 8A = 192W à 24VDC
Commander l'alimentation 24VDC
séparément en fonction de la capacité

SR-1009PD	Bouton poussoir mono-couleur 1 zone 480W	166	53,4	23
-----------	--	-----	------	----

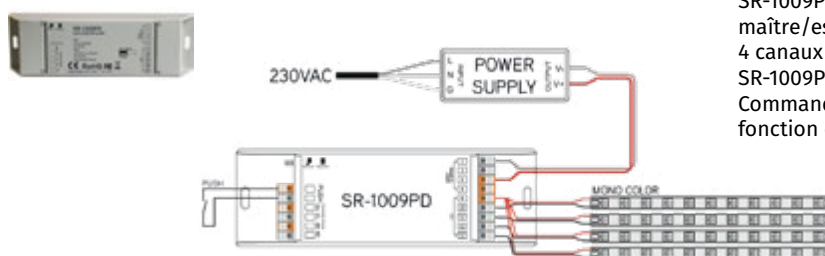

SR-1009PD: max 480W à 24VDC, connexion maître/esclave
4 canaux de 5A, peuvent être connectés en parallèle
SR-1009PDDIN n'a pas de connexion maître/esclave
Commander l'alimentation 24VDC séparément en fonction de la capacité

SR-1009PDDIN	Bouton poussoir mono-couleur 1 zone 480W rail-DIN	179	46	19
--------------	---	-----	----	----



Accédez à la fiche technique et aux documents complémentaires en recherchant votre référence.



COMMANDES DE RUBANS LED MONO-COULEUR

COMMANDE 1-10V POUR RUBANS LED MONO-COULEUR				
Référence	Description	L	l	H
SR-2001P	Contrôleur 1-10V à PWM mono-couleur 480W	166	53,4	23



SR-2001DIN	Contrôleur 1-10V à PWM mono-couleur rail-DIN 480W	65	53	98
-------------------	---	----	----	----

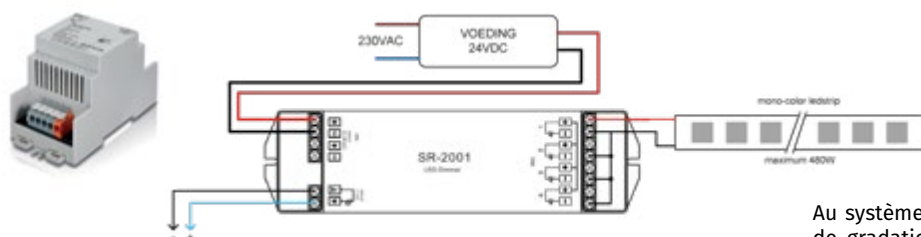

Au système domotique de gradateur ou module de gradation 1-10 V, consommation de courant par contrôleur: 0,2 mA

Accédez à la fiche technique et aux documents complémentaires en recherchant votre référence.

Alim.
Commandes

Accessoires

Référence	Description	L	l	H
SR-3002	Répéteur de puissance pour augmenter la puissance	168	57	29

COMMANDE DALI POUR RUBANS LED MONO-COULEUR				
Référence	Description	L	l	H
SR-2303P	Contrôleur DALI à PWM mono-couleur 480W	166	53,4	23



SR-2303DIN	Contrôleur DALI à PWM mono-couleur rail-DIN 480W	65	53	98
-------------------	--	----	----	----

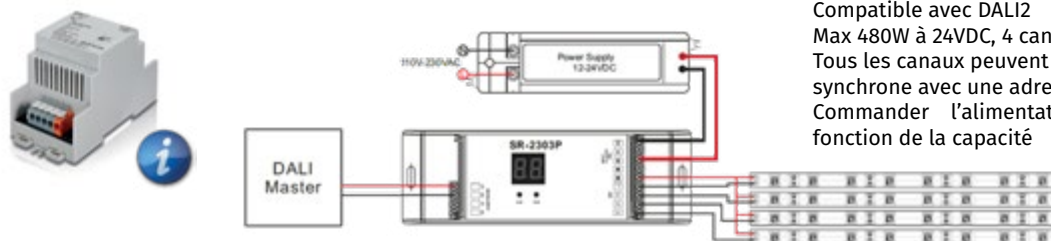

Compatible avec DALI2
Max 480W à 24VDC, 4 canaux de 5A
Tous les canaux peuvent être contrôlés de manière synchrone avec une adresse ou une adresse par canal
Commander l'alimentation 24VDC séparément en fonction de la capacité

Accédez à la fiche technique et aux documents complémentaires en recherchant votre référence.

Accessoires

Référence	Description	L	l	H
SR-3002	Répéteur de puissance pour augmenter la puissance	168	57	29

Accédez à la fiche technique et aux documents complémentaires en recherchant votre référence.

Commandes rubans LED mono-couleur

COMMANDE DMX POUR RUBANS LED MONO-COULEUR				
Référence	Description	L	l	H
SR-2102P	Contrôleur DMX à PWM mono-couleur 480W	166	53,4	23
SR-2102BEA	Contrôleur DMX à PWM mono-couleur 750W	170	59	29



SR-2102DIN	Contrôleur DMX à PWM mono-couleur rail-DIN 480W	65	53	98
-------------------	---	----	----	----



Accédez à la fiche technique et aux documents complémentaires en recherchant votre référence.

Accessoires

Référence	Description	L	l	H
SR-3002	Répéteur de puissance pour augmenter la puissance	168	57	29

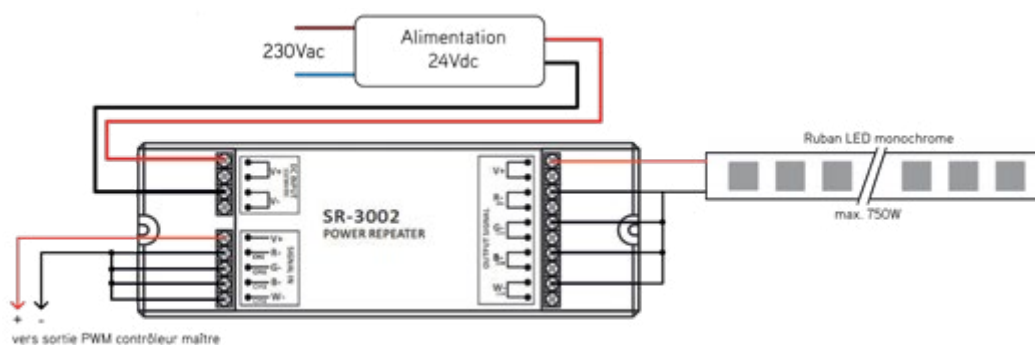

Accédez à la fiche technique et aux documents complémentaires en recherchant votre référence.

COMMANDES DE RUBANS LED BI-COULEUR



COMMANDE SANS FIL POUR RUBANS LED BI-COULEUR

Kit complet comprenant un contrôleur pour 1 zone et un émetteur portable RF sans fil :

Référence	Description	L	l	H
Temp.de couleur-CW	Kit de contrôle à distance RF bi-couleur 24 VDC 4 zones	166	53,4	23

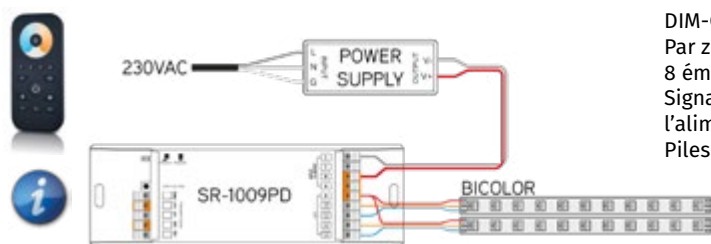

DIM-CCT: 4 zones max 480W à 24VDC
 Par zone supplémentaire à commander 1 x SR-1009PD/DIN Maximum
 8 émetteurs manuels sur un récepteur
 Signal RF 434 MHz / 868 MHz, portée jusqu'à 30m Commander
 l'alimentation 24VDC séparément en fonction de la capacité
 Piles pour l'émetteur manuel 3xAAA non incluses

ITC-Temp. de couleur	Contrôleur bluetooth à PWM bi-couleur rail-DIN 384W	90	70	32
----------------------	---	----	----	----

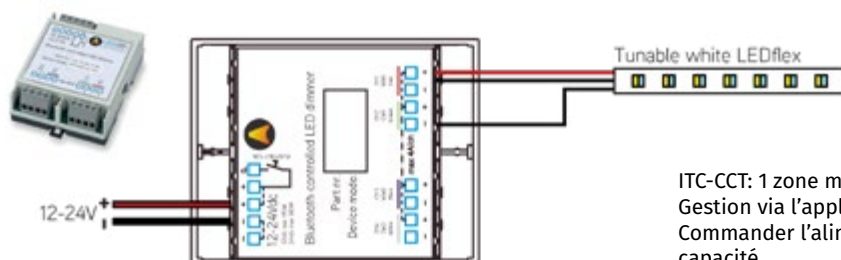

ITC-CCT: 1 zone max 384W à 24VDC
 Gestion via l'application Bluetooth sur smartphone/tablette
 Commander l'alimentation 24VDC séparément en fonction de la capacité

COMMANDE 1-10V POUR RUBANS LED BI-COULEUR

Référence	Description	L	l	H
SR-2002P	Contrôleur 1-10V pour bi-couleur/RGB (W) 4x5A	166	53,4	23



SR-2002DIN	Contrôleur 1-10V pour bi-couleur/RGB (W) 4x5A rail-DIN	65	53	98
------------	--	----	----	----



Accédez à la fiche technique et aux documents complémentaires en recherchant votre référence.

Commandes rubans LED bi-couleur

COMMANDE DALI POUR RUBANS LED BI-COULEUR				
Référence	Description	L	l	H
SR-2303P	Contrôleur DALI pour bi-couleur RGB (W) 480W	166	53,4	23



SR-2303DIN	Contrôleur DALI pour bi-couleur/RGB (W) DIN-rail 480W	65	53	98
-------------------	---	----	----	----



COMMANDE DMX POUR RUBANS LED BI-COULEUR				
Référence	Description	L	l	H
SR-2102P	Contrôleur DMX pour bi-couleur RGB (W) 480W	166	53,4	23



SR-2102DIN	Contrôleur DMX pour bi-couleur/RGB (W) DIN-rail 480W	65	53	98
-------------------	--	----	----	----



Accédez à la fiche technique et aux documents complémentaires en recherchant votre référence.

Accessoires

Référence	Description	L	l	H
SR-2819S-CCT	Émetteur RF supplémentaire pour kit CCT-CW	120	55	17
SR-1009PD	Récepteur supplémentaire pour CCT-CW par zone apparent 480W	166	53,4	23
SR-3002	Répéteur de puissance 12-24VDC 4x8A max. 750W	168	59	29



Accédez à la fiche technique et aux documents complémentaires en recherchant votre référence.

COMMANDES DE RUBANS LED RGB (W)



COMMANDE SANS FIL POUR RUBANS LED RGB (W) et RGBWW

Référence	Description	L	l	H
KIT COMPLET COMPRENANT UN CONTRÔLEUR POUR 1 ZONE ET UNE TÉLÉCOMMANDE RF SANS FIL				
RGB-BASIC	Kit RGB de base avec télécommande RF 1 zone 360W	145	46,5	16



RGB-RF	Kit RGB avec émetteur RF mural sans fil 1 zone 360W	86	86	13,8
---------------	---	----	----	------

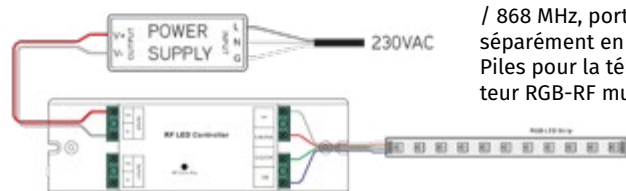

RGB-BASIC & RGB-RF 1 zone max 360W à 24VDC Signal RF 434 MHz / 868 MHz, portée jusqu'à 30m Commander l'alimentation 24VDC séparément en fonction de la capacité Piles pour la télécommande 3xAAA non incluses Piles pour l'émetteur RGB-RF mural incluses (CR2430)

RGB+W-CW4Z	Kit RGB (W) avec télécommande RF 4 zones 480W	166	53,4	23
-------------------	---	-----	------	----



RGB+W-CW	Kit RGB (W) avec télécommande RF 6 zones 480W	166	53,4	23
-----------------	---	-----	------	----

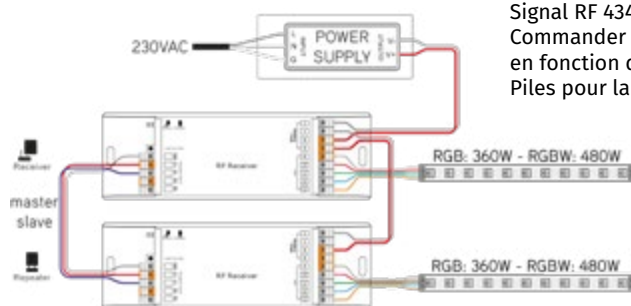

RGB + W-CW4Z max 4 zones RGB 360W RGBW 480W à 24VDC RGB + W-CW max 6 zones 480W à 24VDC Signal RF 434 MHz / 868 MHz, portée jusqu'à 30m Commander l'alimentation 24VDC séparément en fonction de la capacité Piles pour la télécommande 3xAAA non incluses



Accédez à la fiche technique et aux documents complémentaires en recherchant votre référence.

Commandes rubans LED RGB

COMMANDE SANS FIL POUR RUBANS LED RGB (W) et RGBWW

Référence	Description	L	l	H
-----------	-------------	---	---	---

SANS FIL POUR RGB + BI-COULEUR (PAS DE KIT, ÉMETTEUR ET RÉCEPTEUR À COMMANDER SÉPARÉMENT)

SR-2858Z4-5C	Transmetteur manuel RF RGB + WW pour SR-1009EA-SC	153	52	19
--------------	---	-----	----	----



SR-1009EA-5C	Récepteur par zone supplémentaire pour RGB+WW max. 600W	170	59	29,8
--------------	---	-----	----	------

CASAMBI GESTION VIA BLUETOOTH

ITC-RGB	Contrôleur bluetooth à PWM RGB 288W	90	70	32
---------	-------------------------------------	----	----	----



ITC-RGBW	Contrôleur bluetooth à PWM RGBW 384W	90	70	32
----------	--------------------------------------	----	----	----

Alim.
Commandes

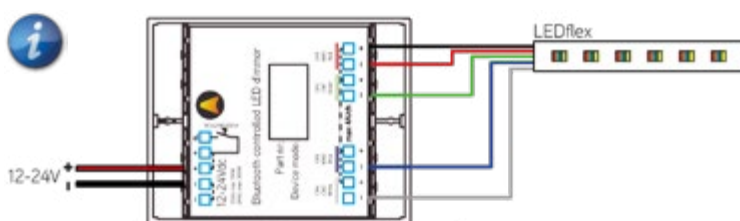

ITC-RGB: max 288W, ITC-RGBW: 384W à 24VDC
Gestion via l'application Bluetooth sur smartphone/tablette
Commander l'alimentation 24VDC séparément
en fonction de la capacité



Accédez à la fiche technique et aux documents complémentaires en recherchant votre référence.

Accessoires

Référence	Description	L	l	H
SR-1009PD	Récepteur zone supplémentaire	166	53,4	23
SR-2833-RGB	Émetteur RF mural supplémentaire pour kit RGB-RF	86	86	13,8
SR-2819S	Télécommande RF supplémentaire pour kit RGB+W-CW4Z	120	55	17
SR-2819SP	Télécommande RF pour kit RGB+W-CW4Z canon réglable	120	55	17
SR-2819	Télécommande RF pour kit RGB+W-CW 6 zones	140	48	17
SR-3002	Amplificateur de puissance pour extension de capacité	168	57	29



Accédez à la fiche technique et aux documents complémentaires en recherchant votre référence.



COMMANDES DE RUBANS LED RGB (W)

COMMANDE BOUTON POUSSOIR POUR RUBANS LED RGB

Référence	Description	L	l	H
SR-2501RGB	Contrôleur bouton poussoir à PWM RGB 3x5A	166	53,4	23

COMMANDE BOUTON POUSSOIR

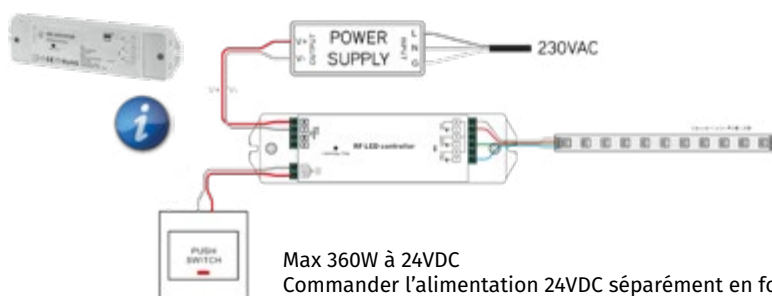

COMMANDE 1-10V POUR RUBANS LED RGB (W)

Référence	Description	L	l	H
SR-2002P	Contrôleur 1-10V à PWM RGB (W) 4x5A	166	53,4	23



SR-2002DIN	Contrôleur 1-10V à PWM RGB (W) 4x5A rail-DIN	65	53	98
-------------------	--	----	----	----

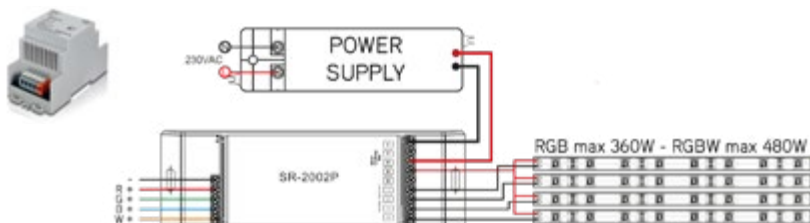

COMMANDE DALI POUR RUBANS LED RGB (W)

Référence	Description	L	l	H
SR-2002P	Contrôleur 1-10V à PWM RGB (W) 4x5A	166	53,4	23





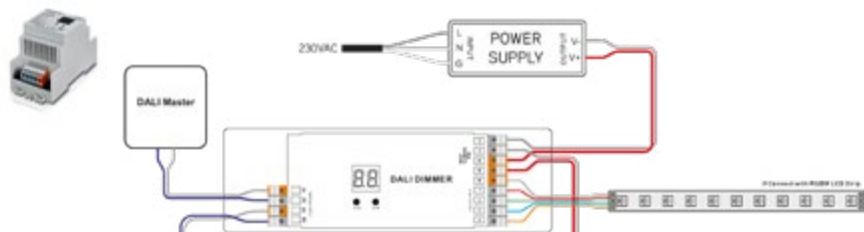

SR-2002DIN	Contrôleur 1-10V à PWM RGB (W) 4x5A rail-DIN	65	53	98
-------------------	--	----	----	----



Accédez à la fiche technique et aux documents complémentaires en recherchant votre référence.

Commandes rubans LED RGB

COMMANDE DMX POUR RUBANS LED RGB (W)				
Référence	Description	L	l	H
SR-2102P	Contrôleur DMX à PWM RGB (W) 480W	166	53,4	23
				
SR-2102BEA	Contrôleur DMX à PWM RGB (W) 750W	170	59	29
				
SR-2102BWP	Contrôleur DMX à PWM RGB (W) 480W IP67	180,5	73,6	38
				
SR-2102DIN	Contrôleur DMX à PWM RGB (W) 480W rail-DIN	65	53	98
				
SR-2811B-DMX	Panneau mural RGB (W) 12-24VDC DMX noir	86	86	29,1
SR-2811W-DMX	Panneau mural RGB (W) 12-24VDC DMX blanc 86	86	86	29,1

Alim. Commandes



Adresse de départ DMX préprogrammée fixe (R = 001, G = 002, B = 003, W = 004).

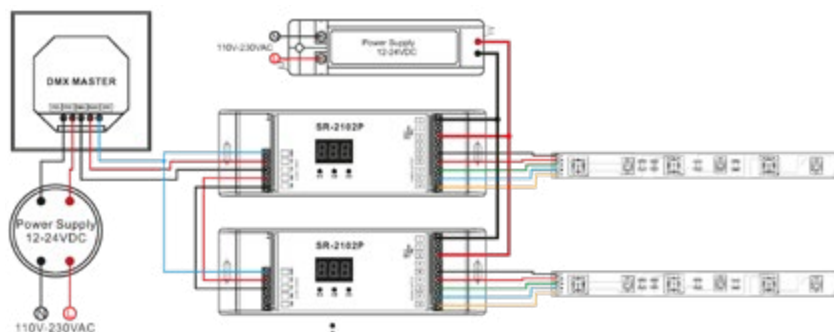

Accédez à la fiche technique et aux documents complémentaires en recherchant votre référence.

Accessoires

Référence	Description	L	l	H
SR-3002	Répéteur de puissance 12-24VDC 4x8A max. 750W	168	59	29



Accédez à la fiche technique et aux documents complémentaires en recherchant votre référence.



GRADATEURS LED & CONVERTISSEURS

GRADATEURS LED ET CONVERTISSEURS

Référence	Description	L	l	H
MODULE TRIAC DIM, S'INSÈRE DANS LA BOITE D'ENCASTREMENT DERRIÈRE LE BOUTON POUSSOIR, INTERRUPTEUR OU ZIGBEE				
SR-ZG9040A	Dimmer triac LED 200W 2/3 bouton poussoir/ZigBee 3.0	45	45	20,3

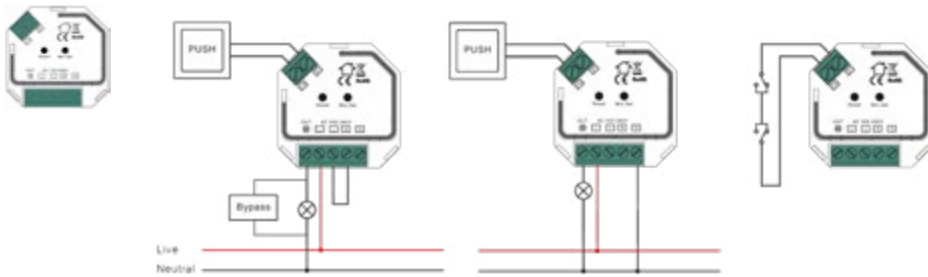

BOUTON POUSSOIR 1-10V : AVEC RÉCEPTEUR RF INTÉGRÉ

SR-1009-1-10-PWM	Dimmer 1-10V bouton poussoir ou sans fil	166	53,4	23
-------------------------	--	-----	------	----

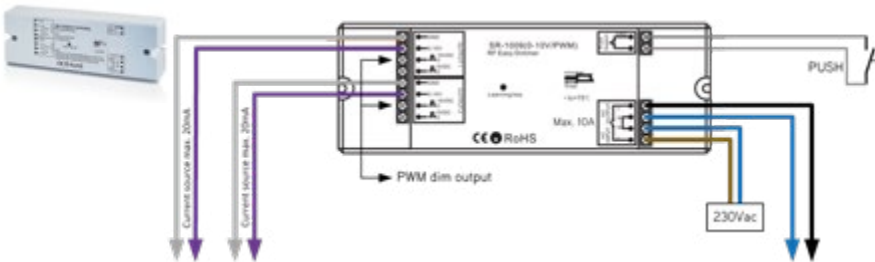

CONVERTISSEUR DE BOUTON POUSSOIR EN SIGNAL RF SANS FIL: COMPATIBLE AVEC RÉCEPTEUR SR-1009

SR-2833P	Bouton poussoir du convertisseur RF sans fil	40	40	11,2
-----------------	--	----	----	------

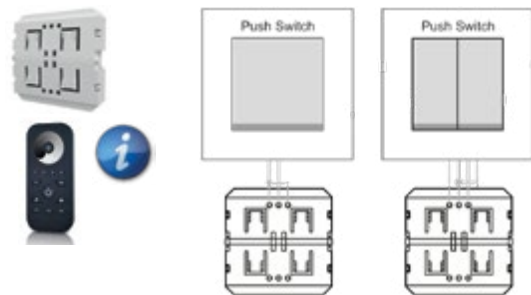

Version un ou deux boutons
Signal RF 434 MHz/868 MHz, portée jusqu'à 30m
Compatible avec SR-1009PD, SR-1009PDDIN, SR-1009-1-10PWM
Batteries SR-2833P incluse (CR2430)



Accédez à la fiche technique et aux documents complémentaires en recherchant votre référence.

Accessoires

Référence	Description	L	l	H
SR-2819S-DIM	Télécommande RF pour SR-1009-1-10-PWM	120	55	17



Accédez à la fiche technique et aux documents complémentaires en recherchant votre référence.

Gradateurs LED & convertisseurs

DIMMER EASY DALI

Une nouvelle gamme de gradateurs Easy DALI. Bénéficiez des avantages des drivers DALI sans modules de contrôle coûteux ni programmation complexe. Lors de l'installation, seuls l'alimentation et le bus DALI doivent être connectés.

- Tension de connexion 100-240VAC
- Alimentation DALI intégrée 100mA
- Diffusion DALI = aucune programmation requise
- Maximum de 50 drivers DALI sur un circuit DALI
- Maximum 4 gradateurs sur un circuit DALI
- Longueur maximale du bus DALI jusqu'à 300 mètres
- Ne peut pas être combiné avec le système DALI existant.

Référence	Description	L	I	H
SR-2400RB	Bouton rotatif DALI dimmer avec alimentation intégrée DALI	80	80	31,2

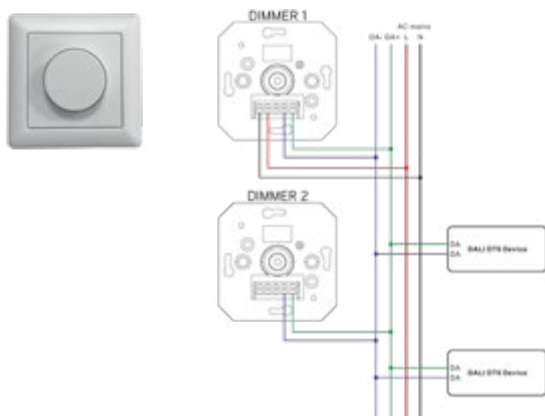

SR-2421-ZG-PUSH	Variateur à bouton-poussoir 0/1-10V/DALI avec alimentation intégrée DALI	80	36	20,5
------------------------	--	----	----	------

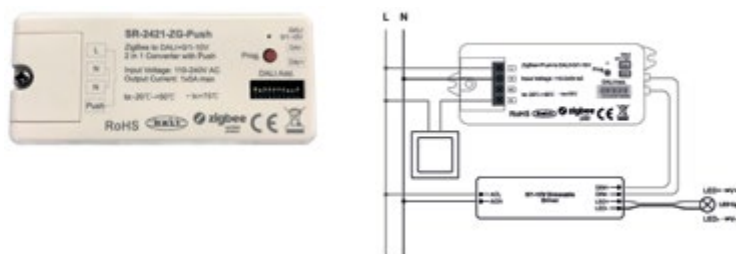

Accédez à la fiche technique et aux documents complémentaires en recherchant votre référence.



Encastrés
Spots

Encastrés & Spots.



Guide de choix Encastrés & Spots



	Deep	Compact	Soft	Pure Tops L1	Pure Tops U4	Max
Puissance	5-9W	15-35W	12-35W	6W	18W	24,5W - 31,5W
Max. Lumen	780	3300	3300	530-600	1600-1800	3000-4000
Lm/W	70	100	100	100	100	152 - 172
Angle de diffusion	38°	95°	55°	60°	110°	Large
Type de réflecteur	Blanc	Blanc	Alu mat	Blanc	Blanc	Blanc-Noir
UGR	<19	>19	<19	>19	>19	—
IRC	90	90	90	80	80	> 80
Sans scintillement	Oui	Oui	Oui	Oui	Oui	Oui
Dimmable	Oui	Oui	Oui	Oui	Non	Oui
IP	20	20	20	20/65	20/44	20
IK	04	04	04	04	04	—
Durée de vie	50 000 L80B20	50 000 L80B20	50 000 L80B20	50 000 L80B10	50 000 L80B10	50 000 L80B10

Encastrés
Spots

P.134

P.136

P.138

P.140

P.142

P.144





Garantie
5
ans



Encastrés
Spots

DEEP

DES DÉTAILS SOULIGNÉS

Ce spot encastré possède un UGR<19 grâce à la source LED encastrée. Avec ces ressorts à lame, le Deep permet une installation solide dans des supports.



DEEP W5

DEEP W9



DEEP

- Bords étroits
- Réflecteur blanc UGR<19
- LED IRC90
- Corps aluminium
- Driver inclus Tridonic non dimmable ou UNIDRIVER avec gradation d'amplitude

Disponible sur base de projet :
Version avec réflecteur noir UGR15

Encastrés
Spots

Référence	Watt	Temp.de couleur	Lumen	Ø perçage	L	l	H
DRIVER TRIDONIC INCLUS NON DIMMABLE ET BOÎTE DE CONNEXION :							
DEEP5W27	5	2700	430	60	65	65	59
DEEP5W30	5	3000	445	60	65	65	59
DEEP5W40	5	4000	480	60	65	65	59
DEEP9W27	9	2700	700	75	86	86	78
DEEP9W30	9	3000	720	75	86	86	78
DEEP9W40	9	4000	780	75	86	86	78
UNIDRIVER TRIAC/1-10V/DALI INCLUS GRADATION D'AMPLITUDE = PAS DE SCINTILLEMENT OU EFFET STROBOSCOPIQUE !							
DEEP5W27DIM	5	2700	430	60	65	65	59
DEEP5W30DIM	5	3000	445	60	65	65	59
DEEP5W40DIM	5	4000	480	60	65	65	59
DEEP9W27DIM	9	2700	700	75	86	86	78
DEEP9W30DIM	9	3000	720	75	86	86	78
DEEP9W40DIM	9	4000	780	75	86	86	78



Accédez à la fiche technique et aux documents complémentaires en recherchant votre référence.





Garantie
5
ans

Encastrés
Spots

COMPACT

COMPACT ET EFFICACE

Le compact propose une profondeur d'encastrement compacte, des clips de montage robustes et une boîte de connexion sans outils pour une installation fluide.



COMPACT

- Faible profondeur d'installation
- Finition élégante avec des bords étroits
- LED Osram SMD2835
- IRC90 standard
- Corps aluminium
- Driver inclus dimmable avec gradation d'amplitude (UNIDRIVER) ou non dimmable (Philips)
- Clips de montage robustes
- Boîtier de connexion pour un câblage d'entrée/sortie rapide

Référence	Remplace	Watt	Temp.de couleur	Lumen	Ø perçage	L	l	H
-----------	----------	------	-----------------	-------	-----------	---	---	---

DRIVER PHILIPS NON DIMMABLE INCLUS ET BOÎTE DE CONNEXION:

COMPACT153	1x26W	15	3000	1330	125-130	145	145	40
COMPACT154	1x26W	15	4000	1400	125-130	145	145	40
COMPACT253	2x26W	25	3000	1805	160-165	180	180	48
COMPACT254	2x26W	25	4000	1900	160-165	180	180	48
COMPACT353	2x32W	35	3000	3135	200-210	230	230	62
COMPACT354	2x32W	35	4000	3300	200-210	230	230	62

UNIDRIVER TRIAC/1-10V/DALI INCLUS AVEC GRADATION D'AMPLITUDE = PAS DE SCINTILLEMENT OU EFFET STROBOSCOPIQUE!

COMPACT153DIM	1x26W	15	3000	1330	125-130	145	145	40
COMPACT154DIM	1x26W	15	4000	1400	125-130	145	145	40
COMPACT253DIM	2x26W	25	3000	1805	160-165	180	180	48
COMPACT254DIM	2x26W	25	4000	1900	160-165	180	180	48
COMPACT353DIM	2x32W	35	3000	3135	200-210	230	230	62
COMPACT354DIM	2x32W	35	4000	3300	200-210	230	230	62



Accédez à la fiche technique et aux documents complémentaires en recherchant votre référence.





Garantie
5
ans



Encastrés
Spots

SOFT

LA LUMIÈRE DOUCE

Le soft est un encastré de haute performance réduisant l'éblouissement grâce à des sources LED encastrées et un réflecteur en aluminium mat.



SOFT

- Faible profondeur d'installation
- Finition élégante avec des bords étroits
- Citizen Ledchip IRC90
- UGR<19
- Corps aluminium
- Driver inclus dimmable avec gradation d'amplitude (UNIDRIVER) ou non dimmable (Tridonic)
- Clips de montage robustes
- Boîtier de connexion pour un câblage d'entrée/sortie rapide

Référence	Remplace	Watt	Temp.de couleur	Lumen	Ø perçage	L	l	H
-----------	----------	------	-----------------	-------	-----------	---	---	---

DRIVER NON DIMMABLE TRIDONIC INCLUS ET BOÎTE DE CONNEXION :

SOFT123	1x18W	12	3000	1050	85	101	101	60
SOFT124	1x18W	12	4000	1100	85	101	101	60
SOFT153	2x18W	15	3000	1330	120	140	140	73
SOFT154	2x18W	15	4000	1400	120	140	140	73
SOFT253	2x26W	25	3000	1805	160	180	180	94
SOFT254	2x26W	25	4000	1900	160	180	180	94
SOFT353	2x32W	35	3000	3135	195	212	212	110
SOFT354	2x32W	35	4000	3300	195	212	212	110

UNIDRIVER TRIAC/1-10V/DALI INCLUS AVEC GRADATION D'AMPLITUDE = PAS DE SCINTILLEMENT OU EFFET STROBOSCOPIQUE !

SOFT123DIM	1x18W	12	3000	1050	85	101	101	60
SOFT124DIM	1x18W	12	4000	1100	85	101	101	60
SOFT153DIM	2x18W	15	3000	1330	120	140	140	73
SOFT154DIM	2x18W	15	4000	1400	120	140	140	73
SOFT253DIM	2x26W	25	3000	1805	160	180	180	94
SOFT254DIM	2x26W	25	4000	1900	160	180	180	94
SOFT353DIM	2x32W	35	3000	3135	195	212	212	110
SOFT354DIM	2x32W	35	4000	3300	195	212	212	110



Accédez à la fiche technique et aux documents complémentaires en recherchant votre référence.

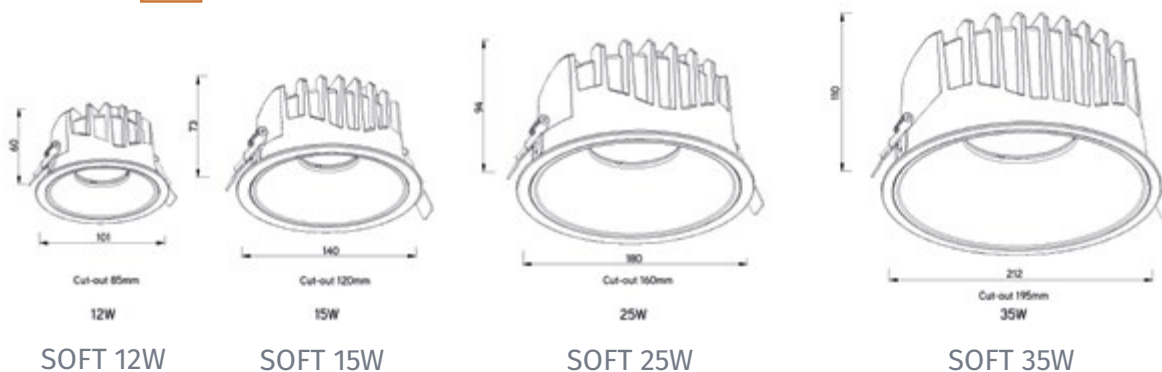



Encastrés
Spots



PURE TOPS L1

LE SPOT ENCASTRÉ ORIENTABLE

Ce spot encastré possède un switch de température de couleur qui aidera à l'amélioration de la performance énergétique du bâtiment grâce à sa conception avec joint et membrane. Le Tops L1 est également orientable, permettant ainsi une meilleure précision d'éclairage.



ORIENTABLE

Résidentiel

Tertiaire

Bureaux

Circulations horizontales

Pure Tops L1

PURE

RAL
9003

Puissance (W)	Temp.de couleur	Source	Classe	Durée de vie L70B50	Flux lumineux (lm)	Blanc
---------------	-----------------	--------	--------	---------------------	--------------------	-------

PURE TOPS L1 ORIENTABLE

6W LED

2700/3000/4000K

LED

II

530 - 600

0.831.20



Accédez à la fiche technique et aux documents complémentaires en recherchant votre référence.

Encastrés
Spots

DONNÉES TECHNIQUES TOPS L1

- Spot orientable
- Recouvrable isolant soufflé et déroulé
- Étanche à l'air RT2012/RE2020



Monté



DIMENSIONS (MM)

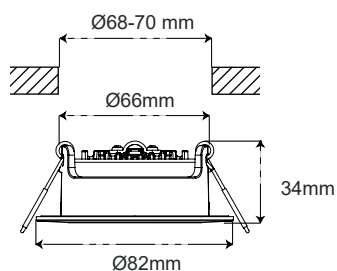



PURE TOPS U4

LE SPOT ADAPTABLE

Idéal pour les bâtiments tertiaires ou résidentiels, le spot U4 possède un détecteur infrarouge. Conçu pour faciliter le montage des installateurs, il possède avec ces ressorts à clip réglables pour s'adapter à des découpes de 65 à 205mm.



POLYVALENT

Résidentiel

Tertiaire

Bureaux

Circulations horizontales

Pure Tops U4

PURE

RAL
9003

Puissance (W)	Temp.de couleur	Source	Classe	Durée de vie L70B50	Flux lumineux (lm)	Blanc
---------------	-----------------	--------	--------	---------------------	--------------------	-------

PURE TOPS U4 INFRAROUGE

18W LED	3000/4000/6500	Platine LED	II	50 000h	1600 - 1800	0.831.04
---------	----------------	-------------	----	---------	-------------	-----------------



Accédez à la fiche technique et aux documents complémentaires en recherchant votre référence.

Encastrés
Spots

DONNÉES TECHNIQUES TOPS U4

- Corps et diffuseur en polycarbonate.
- Montage facile : maintien par deux ressorts ajustables en fonction de l'épaisseur du support.

Monté



DIMENSIONS (MM)

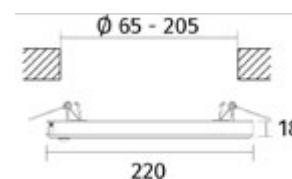
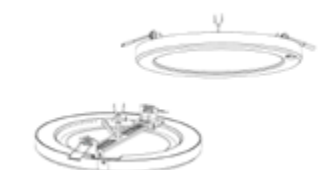

De manière générale et hors cas particuliers, nos produits ne sont pas prévus pour un fonctionnement permanent ou continu sauf produit spécifique 24/24. Il est recommandé d'utiliser nos produits sur minuterie ou avec détecteur de présence (intégré ou déporté) afin de préserver leur durée de vie. Sources lumineuses. Tous nos luminaires sont livrés avec leur(s) source(s) (sauf indication contraire).



www.lebenoid.fr

143



Encastrés
Spots

MAX

LA MISE EN VALEUR

Ce spot LED orientable encastré est idéal pour un éclairage de mise en valeur. Le positionnement en retrait de l'optique réduit l'éblouissement. Une modularité de puissance et de couleur des LED dédiés a chaque univers est possible.



Max



MISE EN VALEUR

Retail

Magasin

Gondole

Zone de circulation



Ref Blanc	Ref Noir	Description	Flux lm	Temp. de couleur	Efficacité lm/W	IRC	Optique
EN01-38303-1LEB	EN01-38303-2LEB	Max LED 3000lm 3000K	3000	3000	152	>80	Large
EN01-38403-1LEB	EN01-38403-2LEB	Max LED 3000lm 4000K	3000	4000	129,6	>80	Large
EN01-48303-1LEB	EN01-48303-2LEB	Max LED 4000lm 3000K	4000	3000	164,2	>80	Large
EN01-48403-1LEB	EN01-48403-2LEB	Max LED 4000lm 4000K	4000	4000	172,3	>80	Large

Autres flux, température de couleur, IRC et optiques sur demande



Accédez à la fiche technique et aux documents complémentaires en recherchant votre référence.

Informations complémentaires

Driver	220 - 240 V / 50 - 60 Hz
Facteur de puissance	>0,9
THD	<25%
Groupe photobiologique	1
Durée de vie	50 000h (L80B10) à ± 25 °C
Type de refroidissement	Passif
MacAdam	< 3 SDCM
Rotation	(axe x) ± 45° (axe y) ± 180°
Poids	0,8 kg
Option	Gradable

Encastrés
Spots

DONNÉES TECHNIQUES

- Corps et diffuseur en polycarbonate.
- Montage facile : maintien par deux ressorts ajustables en fonction de l'épaisseur du support.



DIMENSIONS (MM)

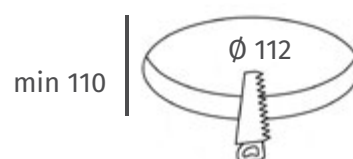
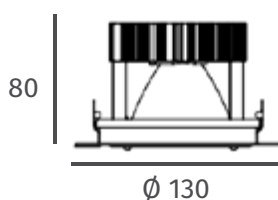

De manière générale et hors cas particuliers, nos produits ne sont pas prévus pour un fonctionnement permanent ou continu sauf produit spécifique 24/24. Il est recommandé d'utiliser nos produits sur minuterie ou avec détecteur de présence (intégré ou déporté) afin de préserver leur durée de vie. Sources lumineuses. Tous nos luminaires sont livrés avec leur(s) source(s) (sauf indication contraire).

www.lebenoid.fr

145



Lignes
continues

Eclairages en ligne continue.



Guide de choix Eclairages en ligne continue

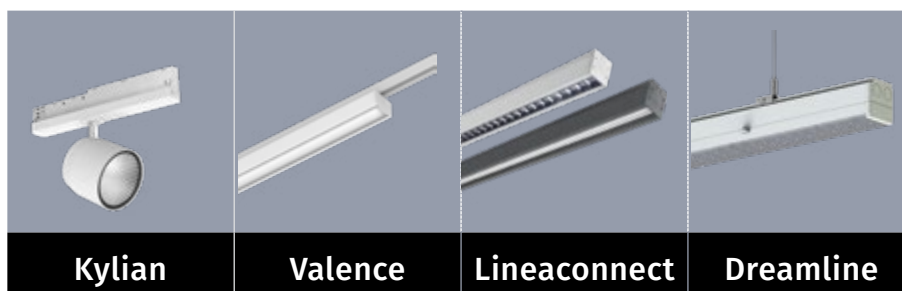

		Kylian	Valence	Lineaconnect	Dreamline
Dimensions	mm	250 x 85 x 140	1180 x 70 x 70	1125 x 49 x 64 1148 x 49 x 64	1437 x 64.5 x 20
Puissance	W	24.5-31.5W	49.7W	40W	63W
Flux	lm	3000-4000	3000-4000	3200-3600	8571-9017
Indices de protection	IP	20	20	20	40
	IK	—	—	—	07
Durée de vie		50 000 L80B10	50 000 L80B10	50 000 L8010	64 000 L70B10

P.148

P.150

P.154

P.156



Rails triphasés **P.152**

Lignes continues





Lignes continues

KYLIAN

LE SPOT ORIENTABLE

Ce spot LED orientable pour rails triphasé idéal pour un éclairage d'accentuation ou de mise en valeur. Il dispose d'un très large choix d'optique interchangeable rapidement. Son éclairage dans l'axe est des plus performants et d'une modularité de puissance et de couleurs des LED dédiés à chaque univers est possible.



ORIENTABLE

Retail

Magasin

Gondole

Zone de circulation

Accentuation



Ref Blanc	Ref Noir	Description	Flux lm	Temp. de couleur	Efficacité lm/W	IRC	Optique
PR03-38333-1LEB	PR03-38333-2LEB	Kylian LED Large 3000K	3000	3000	152	>80	Large
PR03-38433-1LEB	PR03-38433-2LEB	Kylian LED Large 4000K	3000	4000	129,6	>80	Large

Autres flux, température de couleur, IRC et optiques sur demande



Accédez à la fiche technique et aux documents complémentaires en recherchant votre référence.

Informations complémentaires

Driver	220 - 240 V / 50 - 60 Hz
Facteur de puissance	>0,9
THD	<25%
Groupe photobiologique	1
Durée de vie	50 000h (L80B10) à ± 25 °C
Type de refroidissement	Passif
MacAdam	< 3 SDCM
Rotation	(axe x) ± 355° (axe y) ± 90°
Poids	0,5 kg
Option	Gradable
Corps	Fonte d'aluminium



Références rails page 152

Lignes
continues

DONNÉES TECHNIQUES

- Corps en fonte d'aluminium
- Rotation axe x : ± 355°
- Rotation axe y : ± 90°



DIMENSIONS

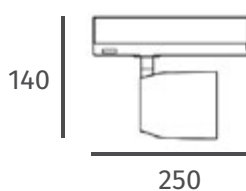



Lignes
continues

VALENCE

IDEAL POUR LES ZONES DE CIRCULATION

Ce chemin lumineux LED sur rail 3 allumages idéal pour un éclairage des zones de circulation, pour un effet visuel garanti. Il fonctionne aussi bien sur du rail 3 allumage ou en saillie. Un très large choix d'optique asymétrique, double asymétrique ou symétrique 90/120 ° s'adapte aux différents besoins. Son profil en aluminium permet une meilleure dissipation de la chaleur.



Valence



CIRCULATION

Retail

Magasin

Gondole

Zone de circulation



Ref Blanc	Ref Noir	Description	Flux lm	Temp. de couleur	Efficacité lm/W	IRC	Optique
CL15-483R1-1LEB	CL15-483R1-2LEB	Valence LED 3000K	8000	3000	178.3	>80	Sym 120°
CL15-484R1-1LEB	CL15-484R1-2LEB	Valence LED 4000K	8000	4000	184	>80	Sym 120°

Autres flux, température de couleur, IRC et optiques sur demande



Accédez à la fiche technique et aux documents complémentaires en recherchant votre référence.

Informations complémentaires

Driver	220 - 240 V / 50 - 60 Hz
Facteur de puissance	>0,9
THD	<25%
Groupe photobiologique	0
Durée de vie	50 000h (L80B10) à ± 25 °C
Type de refroidissement	Passif
MacAdam	< 3 SDCM
Poids	2,2 kg
Option	Gradable



Références rails page 152

Lignes
continues

DONNÉES TECHNIQUES

- Corps en aluminium
- Large choix d'optiques asymétrique, double asymétrique ou symétrique



DIMENSIONS

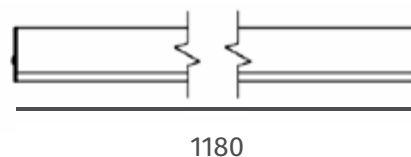
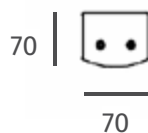



Lignes
continues

RAILS TRIPHASÉS

TOUTES
CONFIGURATION
POSSIBLE

Nos rails triphasés avec les différents raccords en ligne ou croisillons sont conçus pour créer toutes les configurations possibles.



Rails triphasés

CIRCULATION

Retail Magasin Gondole

Zone de circulation



Rail L1+L2+L3+neutre+terre 16A/400V

Ref Blanc	Ref Noir	Longueur m
R3-0002-1LEB	R3-0002-2LEB	2
R3-0003-1LEB	R3-0003-2LEB	3

Alimentation

Ref Blanc	Ref Noir	Type
R3-0005-1LEB	R3-0005-2LEB	Gauche
R3-0006-1LEB	R3-0006-2LEB	Droite
R3-0007-1LEB	R3-0007-2LEB	Centrale

Raccord

Ref Blanc	Ref Noir	Type
R3-0009-1LEB	R3-0009-2LEB	En ligne
R3-0014-1LEB	R3-0014-2LEB	Articulé

Etriers de suspension

Ref Blanc	Ref Noir	Type
R3-0016-1LEB	R3-0016-2LEB	Simple
R3-0018-1LEB	R3-0018-2LEB	Pour raccord

Embout

Ref Blanc	Ref Noir
R3-0008-1LEB	R3-0008-2LEB



Accédez à la fiche technique et aux documents complémentaires en recherchant votre référence.

Lignes continues

DIMENSIONS (MM)

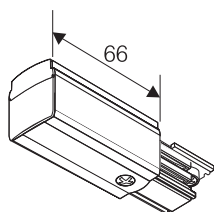
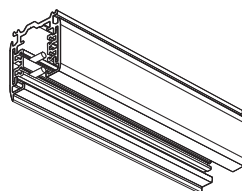
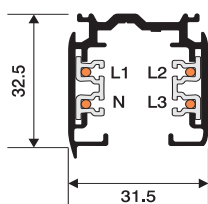

R3-0005

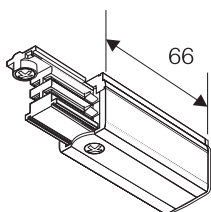

R3-0006

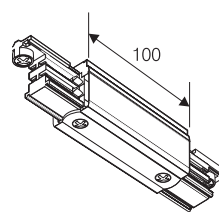

R3-0007

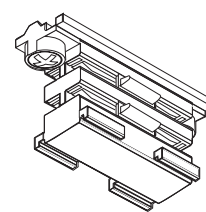

R3-0009

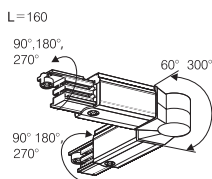

R3-0014

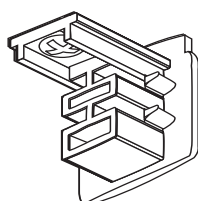

R3-0008

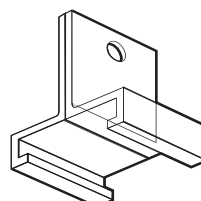

R3-0016

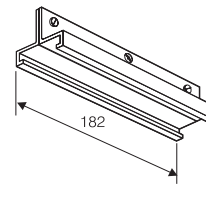

R3-0018

De manière générale et hors cas particuliers, nos produits ne sont pas prévus pour un fonctionnement permanent ou continu sauf produit spécifique 24/24. Il est recommandé d'utiliser nos produits sur minuterie ou avec détecteur de présence (intégré ou déporté) afin de préserver leur durée de vie. Sources lumineuses. Tous nos luminaires sont livrés avec leur(s) source(s) (sauf indication contraire).



www.lebenoid.fr



Garantie
5
ans



Lignes
continues

LINEA- CONNECT

ÉCLAIRAGE EN LIGNE RAPIDE

Cette gamme de LED en aluminium est disponible en noir ou blanc et jusqu'à 20 unités peuvent être combinés sur une ligne.

Le Lineaconnect est disponible en stock avec une température de couleur de 3000K ou 4000K, un diffuseur opale à large faisceau 60x100 ou équipé d'une grille UGR<10. Gradation 1-10 toujours possible.

Lineaconnect

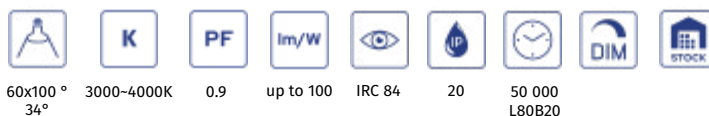

- Flux lumineux efficace
- Installation facile et rapide
- Jusqu'à 100 lm/W
- Diffuseur opalin 60x100 ° ou UGR>10 grilles
- Dimmable 1-10V
- Disponible en stock
- Livré avec supports de montage apparent et coupleur

Type LC avec diffuseur opalin 60x100°

Référence	Description	Watt	Temp. de couleur	IP	Lumen	L	l	H
LC403B	Lineaconnect 1,2m noir UGR 21	40	3000	20	3600	1125	49	64
LC403W	Lineaconnect 1,2m blanc UGR 21	40	3000	20	3600	1125	49	64
LC404B	Lineaconnect 1,2m noir UGR 21	40	4000	20	3800	1125	49	64
LC404W	Lineaconnect 1,2m blanc UGR 21	40	4000	20	3800	1125	49	64
LCU403B	Lineaconnect 1,2m noir UGR<10	40	3000	20	3200	1148	49	64
LCU403W	Lineaconnect 1,2m blanc UGR<10	40	3000	20	3200	1148	49	64
LCU404B	Lineaconnect 1,2m noir UGR<10	40	4000	20	3360	1148	49	64
LCU404W	Lineaconnect 1,2m blanc UGR<10	40	4000	20	3360	1148	49	64



Accédez à la fiche technique et aux documents complémentaires en recherchant votre référence.

Lignes continues

Accessoires

Référence	Description	L	l	H
LCSUS	Suspension pour lineaconnect 2m	2000	1	1
LCBOXB	Boîte de plafond ronde pour lineaconnect noir	50	50	12
LCBOXW	Boîte de plafond ronde pour lineaconnect blanc	50	50	12



Accédez à la fiche technique et aux documents complémentaires en recherchant votre référence.



Mise en ligne rapide et facile





Lignes
continues

DREAMLINE

SYSTÈME D'ÉCLAIRAGE EN LIGNE DE HAUTE QUALITÉ

Système d'éclairage ligne continue, combinable à l'infini. La puissance du driver réglable permet d'opérer un choix entre les hautes performances et les économies d'énergie.

Approuvés par l'ENEC, nous avons également plusieurs modules LED sur DALI disponible en stock.

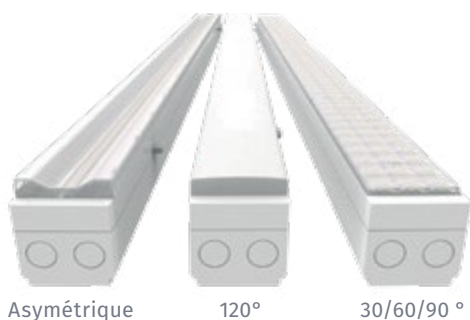

Dreamline

- Système d'éclairage en ligne continue
- Montage facile et rapide
- Profilé de support à 8 fils
- Convient pour 3 phases, gradation et secours
- Driver Osram approuvé ENEC

Profilés porteurs

Référence	Description	L	l	H
B1508	Profilé porteur 1437mm 1U 8x2,5mm ²	1437	64,5	50
B3008	Profilé porteur 2874mm 2U 8x2,5mm ²	2874	64,5	50

ACCESSOIRES DE MONTAGE POUR RAILS

DMA001	Dreamline support pour montage au plafond	64,5	40	15
DMA002	Dreamline suspension pendulaire avec fil d'acier 2m	2000	1,5	1,5
A15CA	Dreamline couvercle en plastique 1437mm	1437	64,5	1,5



Accédez à la fiche technique et aux documents complémentaires en recherchant votre référence.

Rail porteur d'alimentation

Référence	Description	L	l	H
DMA013-8	Dreamline alimentation avec connecteur 8x2,5mm ²	299	64,5	50
DMA005SS	Dreamline boîte d'extrémité pour profilés porteurs	299	64,5	50
DMA005	Dreamline embout pour profilés porteurs	64,5	10	50
DMA006-8	Dreamline câble d'alimentation 8-pole (femelle) 240V 15A 8x2,5mm ²	60	25	15
DMA006M-8	Dreamline connecteur et boucle 8-pole (mâle) 240V 15A 8x2,5mm ²	60	25	15



Accédez à la fiche technique et aux documents complémentaires en recherchant votre référence.

Modules spéciaux

Référence	Description	L	l	H
A15PIRDALI	Module capteur 1437mm capteur HF DALI max. 15 modules led	1437	64,5	20
A15TRA3F	Module 1437mm avec interne Rail triphasé 700mm	1437	64,5	20



Accédez à la fiche technique et aux documents complémentaires en recherchant votre référence.

Option de montage

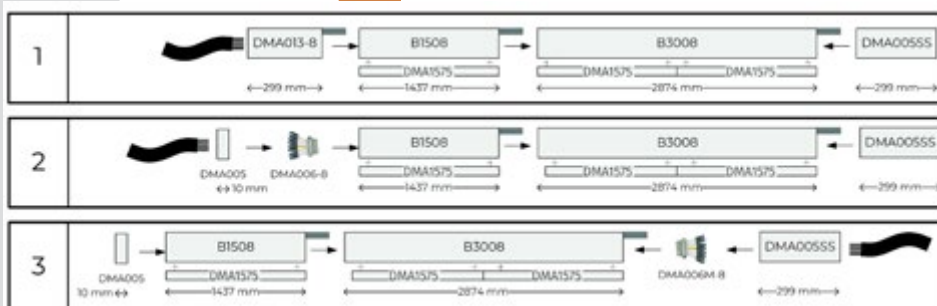

Visualisez la vidéo tuto sur l'installation de la ligne continue Dreamline



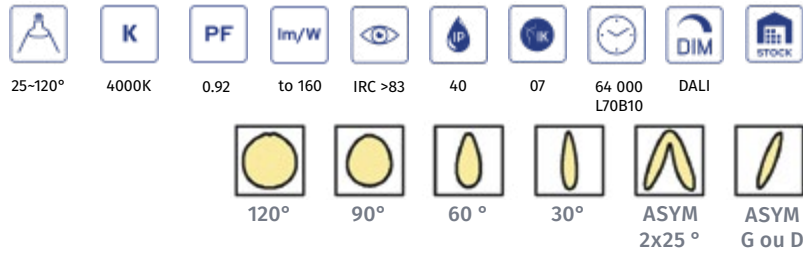

Modules led avec driver Osram non dimmable ou dimmable DALI

Référence	Description	Watt	Lumen	L	l	H
DIFFUSEUR OPALIN 120°						
DMA15754R120	Module led 63W 120° 4000K non dimmable	63	8574	1437	64,5	20
DMA15754R120DA	Module led 63W 120° 4000K DALI	63	8571	1437	64,5	20
DMA15754R120EM	Module led 63W 120° 4000K non dimmable d'urgence 3h	63	8574	1437	64,5	20
DMA15754R120DAEM	Module led 63W 120° 4000K DALI + d'urgence 3h	63	8571	1437	64,5	20
LENTILLE 90° TRANSPARENTE						
DMA15754R90	Module led 63W 90° 4000K non dimmable	63	9704	1437	64,5	20
DMA15754R90DA	Module led 63W 90° 4000K DALI	63	9704	1437	64,5	20
DMA15754R90EM	Module led 63W 90° 4000K non dimmable d'urgence 3h	63	9717	1437	64,5	20
DMA15754R90DAEM	Module led 63W 90° 4000K DALI + d'urgence 3h	63	9717	1437	64,5	20
LENTILLE 60° TRANSPARENTE						
DMA15754R60	Module led 63W 60° 4000K non dimmable	63	8548	1437	64,5	20
DMA15754R60DA	Module led 63W 60° 4000K DALI	63	8548	1437	64,5	20
LENTILLE 30° TRANSPARENTE						
DMA15754R30	Module led 63W 30° 4000K non dimmable	63	8548	1437	64,5	20
DMA15754R30DA	Module led 63W 30° 4000K DALI	63	8548	1437	64,5	20
LENTILLE ASYMETRIQUE 2X25° TRANSPARENTE						
DMA15754R2x25	Module led 63W asym 2x25° 4000K non dimmable	63	8548	1437	64,5	20
DMA15754R2x25DA	Module led 63W asym 2x25° 4000K DALI	63	8548	1437	64,4	20
LENTILLE ASYMETRIQUE 25° GAUCHE TRANSPARENTE						
DMA15754R25L	Module led 63W 25° gauche 4000K pas dimmable	63	8548	1437	64,5	20
DMA15754R25LDA	Module led 63W 25° gauche 4000K DALI	63	8548	1437	64,5	20
LENTILLE ASYMETRIQUE 25° DROIT TRANSPARENTE						
DMA15754R25R	Module led 63W 25° droit 4000K non dimmable	63	8548	1437	64,5	20
DMA15754R25RDA	Module led 63W 25° droit 4000K DALI	63	8548	1437	64,5	20



Accédez à la fiche technique et aux documents complémentaires en recherchant votre référence.

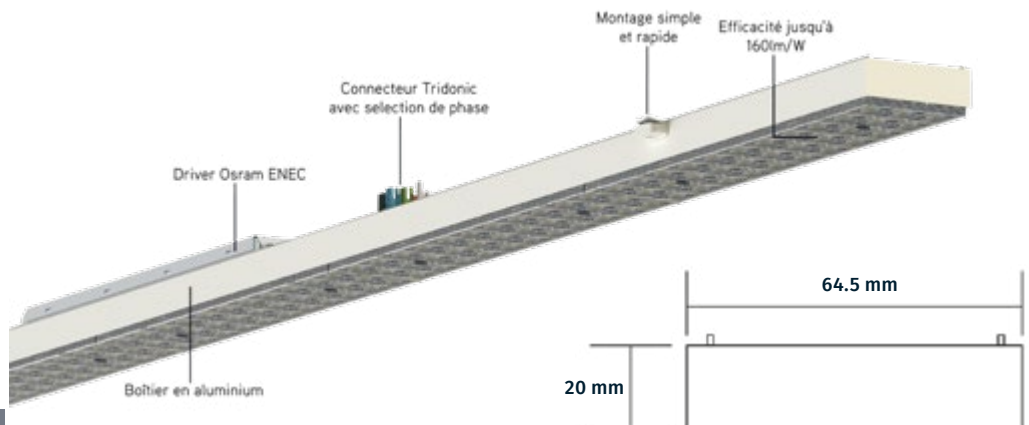



25-120°



4000K



0.92



to 160



IRC >83



40



07



64 000
L70B10



DALI



120°



90°

Dreamline Universal Retrofit

Module LED universel équipé d'un câblage à 7 ou 8 pôles et de connecteurs mâle/femelle.

Le module de retrofit universel s'adapte aux profils porteurs d'autres marques. Grâce au câblage traversant intégré, le câblage obsolète des profils de support existants ne doit plus être utilisé.

Équipé d'un driver Osram approuvé ENEC, non dimmable ou DALI.

Le module universel retrofit s'adapte aux profils de supports de :

- Trilux E-line
- Veko PRN
- Regiolux SDT/SPT/SMT
- Siteco DUS
- Modario
- Fluolite TRX
- Zumtobel ZX1/ZX2
- Ludwig TR50W
- Philips TTX/Maxos
- Ridi VLT/SLG/VLG
- Lite-licht.



Nombre sur auto

Courant d'appel	B10	B16	B20	B25	C10	C16	C20	C25
< 40A	10	16	20	25	16	26	33	41

Référence	Description	Watt	Lumen	L	l	H
DMAUNI15754R120	Dreamline retrofit diffuseur opalin 120° 4000K	63	8574	1437	64,5	24,5
DMAUNI15754R120DA	Dreamline retrofit diffuseur opalin 120° 4000K DALI	63	8571	1437	64,5	20
DMAUNI15754R120EM	Dreamline retrofit diffuseur opalin 120° 4000K d'urgence 3h	63	8574	1437	64,5	20
DMAUNI15754R120DAEM	Dreamline retrofit diffuseur opalin 120° 4000K DALI d'urgence 3h	63	8574	1437	64,5	20
DMAUNI15754R90	Dreamline retrofit lentille transparent 90° 4000K	63	9704	1437	64,5	20
DMAUNI15754R90DA	Dreamline retrofit lentille transparent 90° 4000K DALI	63	9704	1437	64,5	20
DMAUNI15754R90EM	Dreamline retrofit lentille transparent 90° 4000K d'urgence 3h	63	9717	1437	64,5	20
DMAUNI15754R90DAEM	Dreamline retrofit lentille transparent 90° 4000K DALI d'urgence 3h	63	9717	1437	64,5	6,5



Accédez à la fiche technique et aux documents complémentaires en recherchant votre référence.

Accessoires de montage

Référence	Description
DREAMUNI0027	Câble d'alimentation pour dreamline retrofit 8x1,5mm ²
DREAMUNI003-715	Câble d'extension dreamline retrofit mâle/femelle 1,5m 8x1,5mm ²
DREAMUNI003-730	Câble d'extension dreamline retrofit mâle/femelle 3m 8x1,5mm ²
A15CB	couvercle blanc alu 1,5m



Accédez à la fiche technique et aux documents complémentaires en recherchant votre référence.



Réglettes
Industrielles

Réglettes Industrielles.



Guide de choix Réglettes industrielles



		U Boat HO	HWDP	Lou	Pure Line	Speedy	Protect
Dimensions	mm	605 x 135 x 73	600 x 95 x 83	750 x 70 x 70	1200 x 63 x 60	1198 x 60 x 60	1152 x 75 x 86
		905 x 135 x 73	1200 x 95 x 83	1350 x 70 x 70	1500 x 81 x 60	1498 x 60 x 60	
		1205 x 135 x 73	1500 x 95 x 83	1650 x 70 x 70	1245 x 70 x 68	1305 x 68 x 68	
		1505 x 135 x 73				1605 x 68 x 68	
Puissance	W	100-240	9-60	—	34-50	40-60	40
Flux	lm	15000-36585	1269-9000	3000-6000	3960-5500	5440-9664	5442-8041
Indices de protection	IP	65	66	65	65-66	65	69
	IK	10	08	—	08	10	06-10
Durée de vie		50 000 L80B20	70 000 L80B10	50 000 L80B10	30 000 L70B50 60 000 L70B50	60 000 L80B10	75 000 L80B50

P.162

P.164

P.168

P.170

P.172

P.174





Garantie
5
ans



Réglettes
Industrielles

U BOAT HO

**ROBUSTE ET
DURABLE**

Idéal pour les environnements industriels où un éclairage homogène est nécessaire. Elle convient également pour l'éclairage des gymnases et salles de sport. La maintenance est facilitée avec une boîte de connexion sans outil.

Options possibles

- Driver dimmable 1-10V ou DALI
- Capteur HF
- Unité pour éclairage secouru

U Boat HO



120°

4000K

0.95

150

IRC >80

65

10

50 000

L80B20



- Éclairage homogène
- Jusqu'à 150lm/W
- Fourni avec des supports de montages orientables
- Boîtier de connexion entrée/sortie avec presse-étoupe M20
- Diffuseur PC IK10
- Résistant aux jets de balle (DIN 18032-3)
- 5 ans de garantie

U boat HO

Référence	Watt	Lumen	L	l	H
UBOAT1004HO	100	15022	605	135	73
UBOAT1504HO	150	22567	905	135	73
UBOAT2004HO	200	30725	1205	135	73
UBOAT2404HO	240	36585	1505	135	73



Accédez à la fiche technique et aux documents complémentaires en recherchant votre référence.



Accessoires

Référence	Description	L	l	H
UBOATSUS	Kit de suspension pour UBOAT 2m	2	2	2000
UBOATMB	Étriers de fixation à monter sous un angle fixe au plafond/mur	605	135	73



Accédez à la fiche technique et aux documents complémentaires en recherchant votre référence.

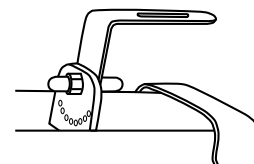
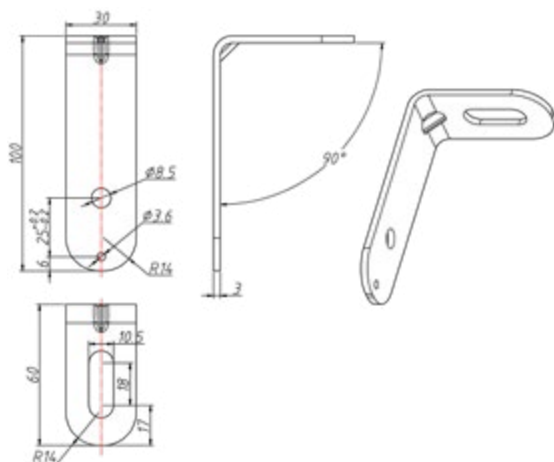

Avec les supports fournis, l'appareil peut être orienté jusqu'à +/- 15°.

Le kit UBOATMB avec supports de montage extra longs permet d'incliner l'appareil à un angle plus grand pour un montage mural par exemple.





Garantie
5
ans



HWDP

COMPLET À TOUS LES ÉGARDS

Le HWDP est un luminaire semi-étanche IP66, caractérisé par un montage facile. Grâce à la plaque LED protégée et au câblage traversant de 5x2,5mm².

Options disponibles

- Différentes températures de couleurs
- Convertisseur dimmable 1-10V/DALI

Remarque : Garantie sur LiFePO batteries = 3 ans
Version capteur (RF) : hauteur de montage maximale de 3,6 mètres.
Version jusqu'à 8 mètres de hauteur de montage disponible sur demande.



HWDP

- Boîtier IP66, diffuseur en PC IK08
- Jusqu'à 130lm/W
- Clips en acier inoxydable prémontés
- Câblage traversant 5x2,5mm²
- LED PCB inaccessible
- Protection antichute par câble d'acier
- Convertisseur de sécurité SELV max. 50VDC
- Livré avec 2 presse-étoupes M20
- Version capteur 3-step dim, réglable par télécommande/dip-switch
- Unité pour éclairage secouru avec fonction d'autotest et batteries LiFePO



Référence	Watt	Lumen	L	l	H
-----------	------	-------	---	---	---

VERSION STANDARD

HWDP-9064	9	1269	600	95	83
HWDP-18064	18	2551	600	95	83
HWDP-18124	18	2551	1200	95	83
HWDP-36124	36	4723	1200	95	83
HWDP-25154	25	3362	1500	95	83
HWDP-50154	48	6185	1500	95	83

AVEC CAPTEUR HF 3 NIVEAUX

HWDP-18124RF	18	2551	1200	95	83
HWDP-36124RF	36	4723	1200	95	83
HWDP-25154RF	25	3362	1500	95	83
HWDP-50154RF	48	6185	1500	95	83

AVEC CAPTEUR HF ET UNITÉ ECLAIRAGE SECOURU AUTO-TEST

HWDP-18124EMSRF	18	2500	1200	95	83
HWDP-36124EMSRF	36	4630	1200	95	83
HWDP-25154EMSRF	25	3295	1500	95	83
HWDP-50154EMSRF	48	6100	1500	95	83

AVEC UNITÉ ECLAIRAGE SECOURU AUTO-TEST FONCTION 3H LIFEPO BATTERIES

HWDP-18124EMS	18	2500	1200	95	83
HWDP-36124EMS	36	4630	1200	95	83
HWDP-25154EMS	25	3295	1500	95	83
HWDP-50154EMS	48	6100	1500	95	83



Accédez à la fiche technique et aux documents complémentaires en recherchant votre référence.

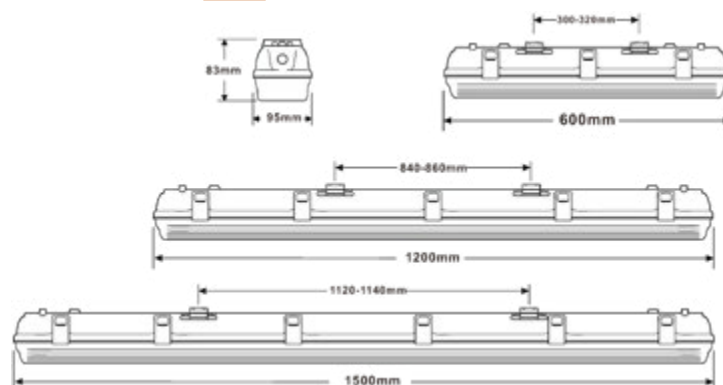

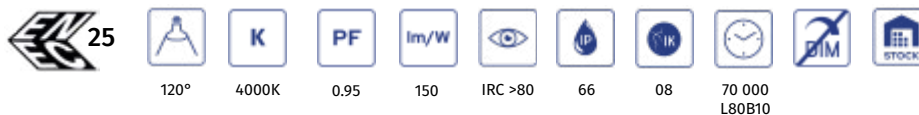

HWDP High output

- Boîtier IP66 en PC résistant aux chocs IK08
- Jusqu'à 150lm/W
- Clips en acier inoxydable pré-assemblés
- Câblage traversant 5x2.5mm² LED PCB inaccessible
- Protection antichute avec câbles en acier
- Driver SELV max.50VDC
- Livré avec 2 presse-étoupes M20
- Version capteur 3-step dim, réglable par télécommande ou dip switch
- Unité pour éclairage secouru avec fonction d'autotest de batteries LiFePO

Référence	Watt	Lumen	L	l	H
VERSION HIGH OUTPUT 150LM/W, SANS CAPTEUR					
HWDP-36124HO	36	5292	1200	95	83
HWDP-50154HO	48	7100	1500	95	83
HWDP-60154HO	60	9000	1500	95	83
VERSION HIGH OUTPUT 150LM/W, AVEC CAPTEUR HF 3-STEP DIM					
HWDP-36124HORF	36	5292	1200	95	83
AVEC UNITÉ ECLAIRAGE SECOURU ET AUTO-TEST 3H LIFEPO BATTERIES					
HWDP-36124HOEMS	36	5292	1200	95	83
HWDP-50154HOEMS	48	7100	1500	95	83
HWDP-60154HOEMS	60	9000	1500	95	83
AVEC CAPTEUR HF ET UNITÉ ECLAIRAGE SECOURU AUTO-TEST 3H LIFEPO BATTERIES					
HWDP-36124HOEMSRF	36	5292	1200	95	83
HWDP-50154HOEMSRF	48	7100	1500	95	83
HWDP-60154HOEMSRF	60	9000	1500	95	83



Accédez à la fiche technique et aux documents complémentaires en recherchant votre référence.

Réglages avec télécommande : Puissance éclairage, sensibilité, timer extinction ou baisse d'intensité, en fonction lumière environnante.



Accessoires optionnels HWDP

Référence	Description	L	l	H
HWDP-SUS	Kit de suspension 1,5m pour HWDP	1500	1	1
INT-REMOTE	Télécommande universelle infrarouge pour version avec capteur	123	70	20,3



Accédez à la fiche technique et aux documents complémentaires en recherchant votre référence.



Réglettes
Industrielles





Fabriqué
en France



LOU

LA RÉGLETTE ÉTANCHE

Cette réglette possède une efficacité lumineuse défiant toute concurrence. Conçue pour une installation rapide, la connexion se fait sans outil. De plus, avec ses embouts $\frac{1}{4}$ de tour, l'accès aux borniers à connexions rapides et au détecteur est facilité.



Lou



CONNEXION SANS OUTILS

Tertiaire	Locaux techniques	Entrepôts
Parkings	Ateliers	Circulations horizontales



Référence	Description	Temp.de couleur	Source	Classe	Durée de vie L80B10	Flux lumineux (lm)	L	l	H
-----------	-------------	-----------------	--------	--------	---------------------	--------------------	---	---	---

ON/OFF

PF13-38450-1LEB	Bornier blanc	4000K	Platine LED	I	50 000h	3000	750	70	70
PF13-38430-1LEB	Traversant blanc	4000K	Platine LED	I	50 000h	3000	750	70	70
PF10-48450-1LEB	Bornier blanc	4000K	Platine LED	I	50 000h	4000	1350	70	70
PF10-48430-1LEB	Traversant blanc	4000K	Platine LED	I	50 000h	4000	1350	70	70
PF12-68450-1LEB	Bornier blanc	4000K	Platine LED	I	50 000h	6000	1650	70	70
PF12-68430-1LEB	Traversant blanc	4000K	Platine LED	I	50 000h	6000	1650	70	70

HYPERFRÉQUENCE

PF13-38450-1/PLEB	Bornier blanc	4000K	Platine LED	I	50 000h	3000	750	70	70
PF13-38430-1/PLEB	Traversant blanc	4000K	Platine LED	I	50 000h	3000	750	70	70
PF10-48450-1/PLEB	Bornier blanc	4000K	Platine LED	I	50 000h	4000	1350	70	70
PF10-48430-1/PLEB	Traversant blanc	4000K	Platine LED	I	50 000h	4000	1350	70	70
PF12-68450-1/PLEB	Bornier blanc	4000K	Platine LED	I	50 000h	6000	1650	70	70
PF12-68430-1/PLEB	Traversant blanc	4000K	Platine LED	I	50 000h	6000	1650	70	70



Accédez à la fiche technique et aux documents complémentaires en recherchant votre référence.

Réglettes Industrielles



Teintes RAL pour les embouts: **sur demande**
Le rendu de couleur indiqué peut légèrement varier en fonction de la série et de la matière

DONNÉES TECHNIQUES

- Corps et diffuseur en polycarbonate.
- Connexion sans outils



DIMENSIONS

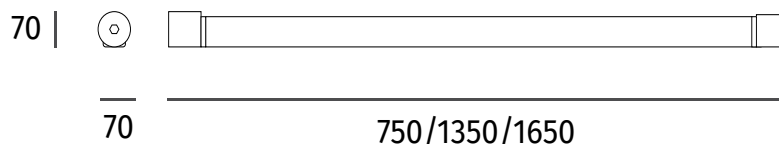

De manière générale et hors cas particuliers, nos produits ne sont pas prévus pour un fonctionnement permanent ou continu sauf produit spécifique 24/24. Il est recommandé d'utiliser nos produits sur minuterie ou avec détecteur de présence (intégré ou déporté) afin de préserver leur durée de vie. Sources lumineuses. Tous nos luminaires sont livrés avec leur(s) source(s) (sauf indication contraire).

www.lebenoid.fr

169



Version On/Off

PURE LINE

LE DESIGN POLYVALENT

La réglette Pure Line offre une installation en réseau très facile.

Grâce à son design moderne et différenciant des autres réglettes du marché, Pure Line s'adapte à la fois à une utilisation classique (parking, locaux industriels etc.) qu'à un usage dans les zones de circulations plus exposées des bâtiments.



Pure Line



POLYVALENCE

- Tertiaire
- Locaux techniques
- Entrepôts
- Parkings
- Ateliers
- Circulations horizontales
- Circulations verticales

PURE

Version Hyperfréquence

RAL
9003

Puissance (W)	Temp.de couleur	Source	Classe	Durée de vie L80B10	Flux lumineux (lm)	Blanc	Taille
---------------	-----------------	--------	--------	---------------------	--------------------	-------	--------

ON/OFF

36W LED	4000K	Platine LED	II	60 000h	4300	0.550.40	T1
50W LED	4000K	Platine LED	II	60 000h	6000	0.550.42	T3

HYPERFRÉQUENCE

34W LED - IP66	4000K	Platine LED	I	30 000h	4760	0.550.50	T4
----------------	-------	-------------	---	---------	------	-----------------	----



Accédez à la fiche technique et aux documents complémentaires en recherchant votre référence.

T1



T3



T4

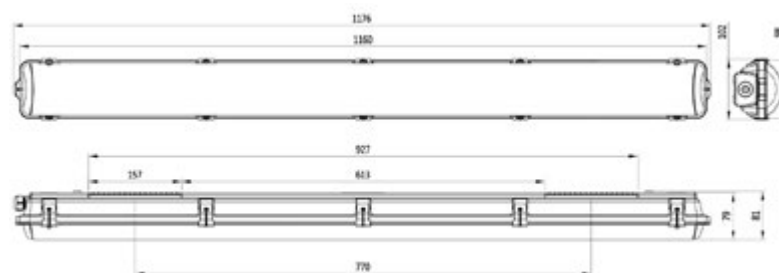

DONNÉES TECHNIQUES

- Corps et diffuseur en polycarbonate.
- Montage facile : 2 points de fixation selon modèles avec rattrapage de jeu.



De manière générale et hors cas particuliers, nos produits ne sont pas prévus pour un fonctionnement permanent ou continu sauf produit spécifique 24/24. Il est recommandé d'utiliser nos produits sur minuterie ou avec détecteur de présence (intégré ou déporté) afin de préserver leur durée de vie. Sources lumineuses. Tous nos luminaires sont livrés avec leur(s) source(s) (sauf indication contraire).



www.lebenoid.fr



Garantie
5
ans



Réglettes
Industrielles

SPEEDY

RAPIDITÉ D'INSTALLATION

Le speedy, un design élégant et moderne, conçu pour une installation rapide et facile. Grâce aux embouts et connecteurs sans vis, cette unité peut être installée en moins de 2min.

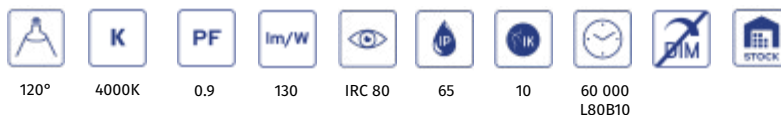

- Installation extrêmement rapide
- Boîtier PC IK10
- Jusqu'à 130lm/W
- Câblage traversant 3x2.5mm2
- Options sur base de projet : 3000K-6000K

SPEEDY basic

Référence	Watt	Lumen	L	l	H
SPDB12404	40	5440	1198	60	60
SPDB15604	60	7577	1498	60	60

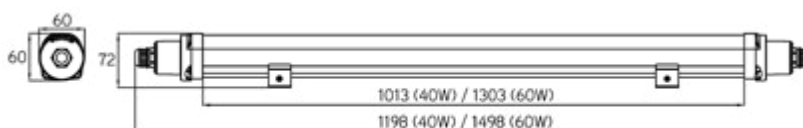

Accédez à la fiche technique et aux documents complémentaires en recherchant votre référence.

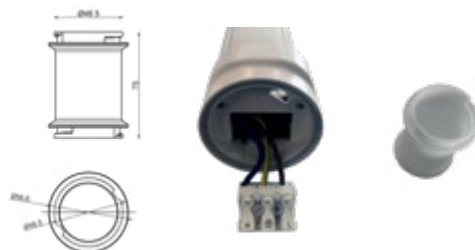

Accessoires Speedy basic

Référence	L	l	H
SPDB-CONNECT	75	56,6	56,6



Accédez à la fiche technique et aux documents complémentaires en recherchant votre référence.

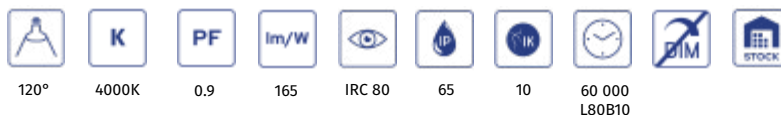

- Installation extrêmement rapide
- Boîtier PC IK10
- Jusqu'à 165lm/W
- Câblage traversant 5x2.5mm2

Options sur base de projet :

- Dimmable 1-10V/DALI
- Capteur HF
- Unité pour éclairage secours 3h 10W

SPEEDY High output

Référence	Watt	Lumen	L	l	H
SPDHO12404	40	6482	1305	68	68
SPDHO15604	60	9654	1605	68	68

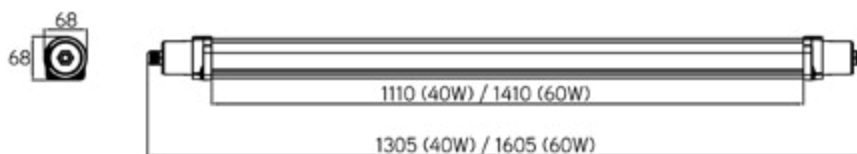

Accédez à la fiche technique et aux documents complémentaires en recherchant votre référence.



Visualisez la vidéo tuto sur l'installation de la réglette Speedy



Garantie
5
ans



PROTECT

ENVIRONNEMENTS EXTRÊMES

Ultra étanche, la réglotte Protect possède un degré de protection IP69 et des embouts en acier inoxydable. Disponible en option avec driver dimmable 1-10V/DALI.

Applications	PMMA	PC
IK	IK06-08	IK10
Applications agricoles	✓	
Ammoniac	✓	
Essence	✓	✓
Nettoyage chimique	✓	
Chlore	✓	
Diesel	✓	✓
Huiles minérales	✓	
Huile moteur	✓	✓
Solutions de savon	✓	✓
Eau de mer	✓	✓
Résistant aux UV	✓	✓

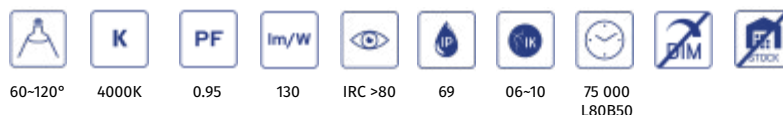

Protect

- Classe de protection IP69K et embouts L316 en acier inoxydable
- Connecteurs sans connexion
- Câblage traversant 3x1,5mm²
- Diffuseur PMMA (IK08) ou PC (IK10)



Protect 1,2m 40W avec diffuseur IK06 opalin PMMA 120°

Référence	Description	Watt	Temp.de couleur	IP	Lumen	L	l	H
PRO12404PM	1.2m, PMMA	40	4000	69	5442	1152	75	86
PRO12404PMS	1.2m, PMMA capteur	40	4000	69	5442	1152	75	86
PRO12404PME	1.2m, PMMA EM 3h	40	4000	69	5442	1152	75	86
PRO12404PMSE	1.2m, PMMA capteur + EM 3h	40	4000	69	5442	1152	75	86

Protect 1,2m 40W avec diffuseur IK08 transparent en PMMA 60° UGR<19

Référence	Description	Watt	Temp.de couleur	IP	Lumen	L	l	H
PRO12404PMU	1.2m, PMMA UGR<19	40	4000	69	5212	1152	75	86
PRO12404PMUS	1.2m, PMMA UGR<19 capteur	40	4000	69	5212	1152	75	86
PRO12404PMUE	1.2m, PMMA UGR<19 EM 3h	40	4000	69	5212	1152	75	86
PRO12404PMUSE	1.2m, PMMA UGR<19 capteur + EM 3h	40	4000	69	5212	1152	75	86

Protect 1,2m 40W avec diffuseur IK10 opalin en PC 120°

Référence	Description	Watt	Temp.de couleur	IP	Lumen	L	l	H
PRO12404PC	1.2m, PC	40	4000	69	5506	1152	75	86
PRO12404PCS	1.2m, PC capteur	40	4000	69	5506	1152	75	86
PRO12404PCE	1.2m, PC EM 3h	40	4000	69	5506	1152	75	86
PRO12404PCSE	1.2m, PC capteur + EM 3h	40	4000	69	5506	1152	75	86

Protect 1,2m 40W avec diffuseur IK10 transparent en PC 60° UGR<19

Référence	Description	Watt	Temp.de couleur	IP	Lumen	L	l	H
PRO12404PCU	1.2m, PC UGR<19	40	4000	69	5248	1152	75	86
PRO12404PCUS	1.2m, PC UGR<19 capteur	40	4000	69	5248	1152	75	86
PRO12404PCUE	1.2m, PC UGR<19 EM 3h	40	4000	69	5248	1152	75	86
PRO12404PCUSE	1.2m, PC UGR<19 capteur + EM 3h	40	4000	69	5248	1152	75	86



Accédez à la fiche technique et aux documents complémentaires en recherchant votre référence.



Visualisez la vidéo tuto sur l'installation de la réglette Protect



INT-REMOTE est une télécommande infrarouge universelle. Les réglages souhaités peuvent facilement être sélectionnés à l'aide de voyants LED et envoyés à n'importe quel capteur.

Réglages avec télécommande :
Puissance éclairage, sensibilité, timer extinction ou baisse d'intensité, en fonction lumière environnante.



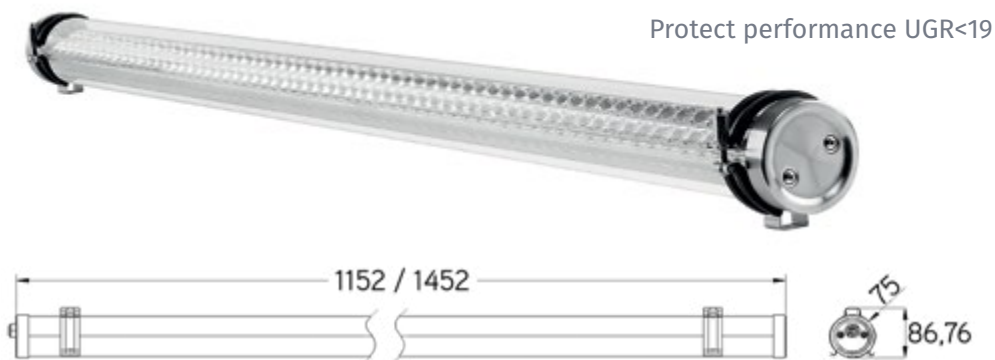

Protect performance UGR<19

Protect 1,5m 60W avec diffuseur IK06 opalin en PMMA 120°



Référence	Description	Watt	Temp.de couleur	IP	Lumen	L	l	H
PRO15604PM	1.5m, PMMA	60	4000	69	8041	1452	75	86
PRO15604PMS	1.5m, PMMA capteur	60	4000	69	8041	1452	75	86
PRO15604PME	1.5m, PMMA EM 3h	60	4000	69	8041	1452	75	86
PRO15604PMSE	1.5m, PMMA capteur + EM 3h	60	4000	69	8041	1452	75	86

Protect 1,5m 60W avec diffuseur IK06 transparent en PMMA 60° UGR<19

Référence	Description	Watt	Temp.de couleur	IP	Lumen	L	l	H
PRO15604PMU	1.5m, PMMA UGR<19	60	4000	69	7685	1452	75	86
PRO15604PMUS	1.5m, PMMA UGR<19 capteur	60	4000	69	7685	1452	75	86
PRO15604PMUE	1.5m, PMMA UGR<19 EM 3h	60	4000	69	7685	1452	75	86
PRO15604PMUSE	1.5m, PMMA UGR<19 capteur + EM 3h	60	4000	69	7685	1452	75	86

Protect 1,5m 60W avec diffuseur IK10 opalin en PC 120°



Référence	Description	Watt	Temp.de couleur	IP	Lumen	L	l	H
PRO15604PC	1.5m, PC	60	4000	69	7528	1452	75	86
PRO15604PCS	1.5m, PC capteur	60	4000	69	7528	1452	75	86
PRO15604PCE	1.5m, PC EM 3h	60	4000	69	7528	1452	75	86
PRO15604PCSE	1.5m, PC capteur + EM 3h	60	4000	69	7528	1452	75	86

Protect 1,5m 60W avec diffuseur IK10 transparent en PC 60° UGR<19

Référence	Description	Watt	Temp.de couleur	IP	Lumen	L	l	H
PRO15604PCU	1.5m, PC UGR<19	60	4000	69	7179	1452	75	86
PRO15604PCUS	1.5m, PC UGR<19 capteur	60	4000	69	7179	1452	75	86
PRO15604PCUE	1.5m, PC UGR<19 EM 3h	60	4000	69	7179	1452	75	86



Accédez à la fiche technique et aux documents complémentaires en recherchant votre référence.

Accessoires

Référence	Description	L	l	H
PROSUS	Set de suspension Protect 1,5m	1500	1	1
INT-REMOTE	Télécommande universelle Integrattech	123	70	20,3

Réglages avec télécommande :
Puissance éclairage, sensibilité, timer extinction ou baisse d'intensité, en fonction lumière environnante.





Highbay.

Highbay

Dimensions

Puissance W

Flux lm

Efficacité Lm/W

Réflecteur

Indices de protection
IP
IK

Capteur possible

Température

Durée de vie



Guide de choix Highbays



Diam 280 x 188 Diam 320 x 188	Diam 280 x 175 Diam 320 x 177 Diam 365 x 180 Diam 400 x 260	Diam 365 x 180 Diam 400 x 260	Diam 460 x 177	Diam 320 x 188
75-200	75-240	150-200	150-240	100-240
9700-27000	10450-33480	20905-26862	20735-32272	14798-35520
130	135	130	140	150
110°	110°	110°	110°	120°
65	65	65	65	65
08	08	08	08	08
Non	Non	Non	Oui	Oui
-30 +45° C	-30 +50° C	-30 +72° C	-30 +50° C	-30 +55° C
50 000 L80B10	50 000 L80B20	50 000 L80B20	50 000 L80B10	50 000 L80B10

P.180

P.180

P.182

P.182

P.184





Garantie
5
ans

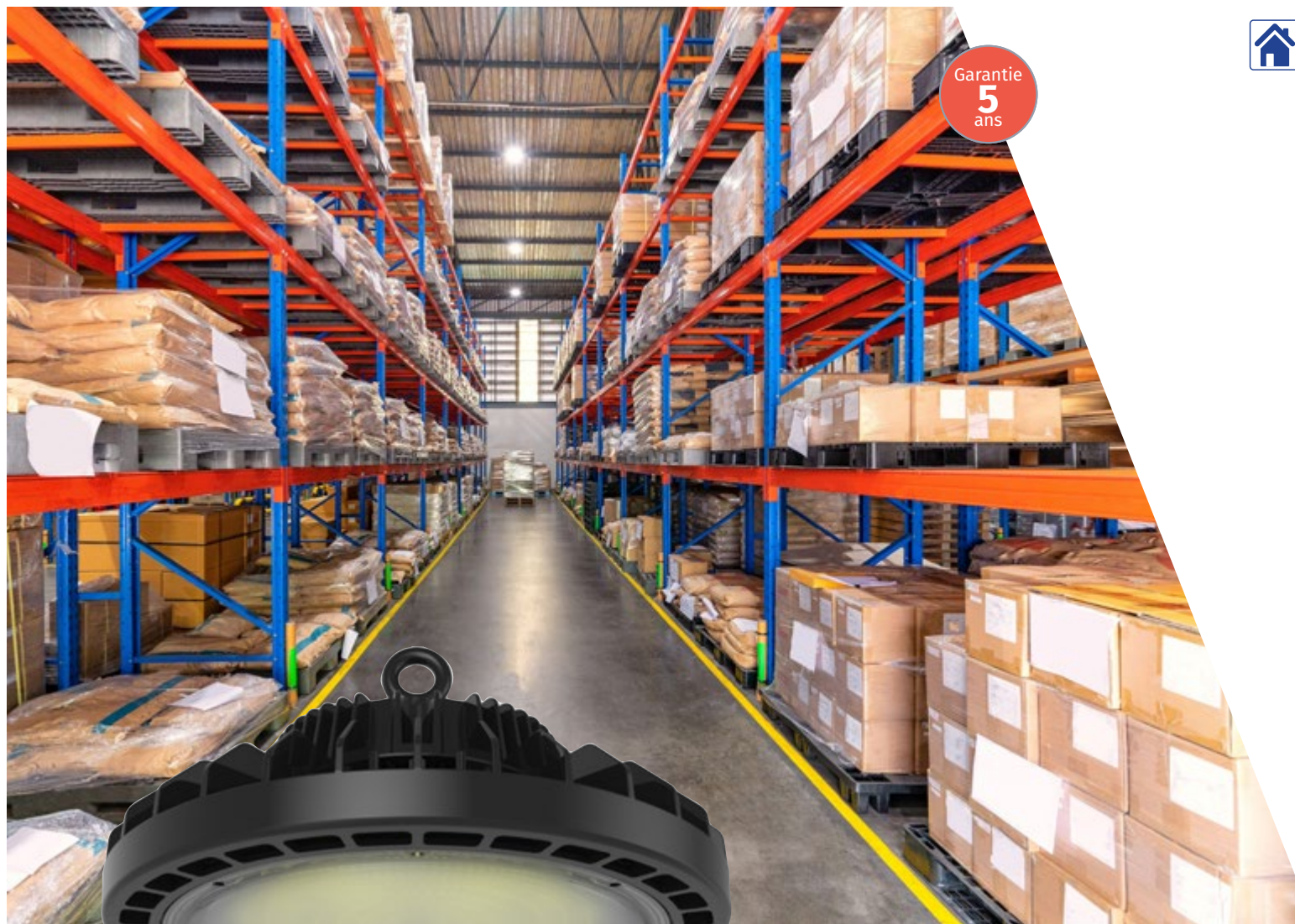

Highbay

PHB

PUISSANCE INDUSTRIELLE

Les cloches PHB2 et PHB sont des références pour l'éclairage des espaces industriels et entrepôts. Le boîtier IP65 avec fentes de ventilation intégrées garantit un flux d'air et un refroidissement optimaux. Avec leur support de montage universel, il est possible de la monter en position fixe sur un mur ou un plafond.

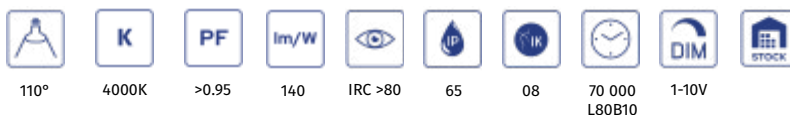

PHB2

Référence	Watt	Lumen	L	l	H
PHB2754	75	9700	280	280	188
PHB21004	93	13365	280	280	188
PHB21504	150	20383	280	280	188
PHB22004	200	27618	320	320	188
PHB22004HO	200	29018	320	320	188



PHB2PCTA

Référence	Watt	Lumen	L	l	H
	100	13365			
PHB2PCTA	150	20383	320	320	188
	200	27618			

Accessoires pour PHB2

Référence	Référence	Description
PHB2150-PCC	PHB2200-PCC	Réflecteur prismatique 100°
PHB2150-COV	PHB2200-COV	Réflecteur prismatique 100° couvercle de protection
	PHB2-WBR	Support mural/plafond pour PHB2
	IP68-CONNECT	Connecteur de raccordement 230V 3pôles IP68 2,5mm ² mâle femelle



Accédez à la fiche technique et aux documents complémentaires en recherchant votre référence.

PHB

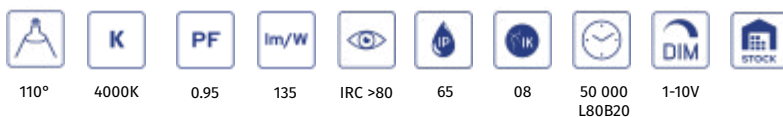

- Dimmable 1-10V
- Certification ENEC
- Jusqu'à 135lm/W

Référence	Watt	Lumen	L	l	H
PHB754	75	10450	280	280	175
PHB1004	100	13950	280	280	175
PHB1504	150	20880	320	320	177
PHB2004	200	27900	365	365	180
PHB2404	240	33480	400	400	260

Accessoires pour PHB

Référence	Description
PHB100-R60	Réflecteur alu 60° PHB 75W/100W
PHB100-R90	Réflecteur alu 90° PHB 75W/100W
PHB150-R60	Réflecteur alu 60° PHB 150W
PHB150-R90	Réflecteur alu 90° PHB 150W
PHB200-R60	Réflecteur alu 60° PHB 200W/240W
PHB200-R90	Réflecteur alu 90° PHB 200W/240W
PHB100-PCC	Réflecteur prismatique 100° PHB 75W/100W
PHB100-COV	Housse de protection prismatique PHB 75W/100W
PHB100-PCO	Réflecteur prismatique opalin 100° PHB 75W/100W
PHB100-COVO	Housse de protection prismatique opalin PHB 75W/100W
PHB150-PCC	Réflecteur prismatique 100° PHB 150W
PHB150-COV	Housse de protection prismatique PHB 150W
PHB150-PCO	Réflecteur prismatique opalin 100° PHB 150W
PHB150-COVO	Housse de protection prismatique opalin PHB 150W
PHB200-PCC	Réflecteur prismatique 100° PHB 200W/240W
PHB200-COV	Housse de protection prismatique PHB 200W/240W
PHB200-PCO	Réflecteur prismatique opalin 100° PHB 200W/240W
PHB200-COVO	Housse de protection prismatique opalin PHB 200W/240W
IP68-CONNECT	Connecteur de raccordement 230V 3 broches IP68 2,5mm ² mâle-femelle



Accédez à la fiche technique et aux documents complémentaires en recherchant votre référence.





Garantie
5
ans



Highbay

PHB

CONDITIONS EXTRÊMES

Les cloches PHBEX sont conçus pour être installés dans des conditions extrêmes.

Les FHBP Food Highbay sont des cloches adaptés à une utilisation dans une industrie alimentaire.



PHBEX

- Dimmable 1-10V
- Verre de sécurité transparent
- Température ambiante de -30° à +72° C

Référence	Watt	Lumen	L	l	H
PHBEX1504	150	20905	365	365	180
PHBEX2004	200	26862	400	400	260



Accédez à la fiche technique et aux documents complémentaires en recherchant votre référence.

Accessoires PHBEX

Référence	Description
PHB200-R60	Réflecteur alu 60° PHBEX 150W/200W
PHB200-R90	Réflecteur alu 90° PHBEX 150W/200W
PHB200-PCC	Réflecteur prismatique 100° PHBEX 150W/200W
PHB200-PCO	Réflecteur prismatique opalin 100° PHBEX 150W/200W
PHBWBR	Support mural/plafond pour PHBEX



Accédez à la fiche technique et aux documents complémentaires en recherchant votre référence.



FHBP Food highbay

- Couvercle PC transparent
- Dimmable 1-10V
- Possibilité avec capteur PIR
- ou capteur HF

Référence	Watt	Lumen	L	l	H
FHBP1504	150	20735	460	460	177
FHBP2004	200	27253	460	460	177
FHBP2404	240	32272	460	460	177



Accédez à la fiche technique et aux documents complémentaires en recherchant votre référence.

Accessoires FHBP

Référence	Description	L	l	H
FHBPWF	Capteur HF IP65 max 15m pour FHBP	55	55	31
FHBPPIR	Capteur PIR IP65 max 12m pour FHBP	55	55	43
INT-REMOTE	Télécommande universelle pour version avec capteur	123	70	20,3

Réglages avec télécommande :
Puissance éclairage, sensibilité, timer extinction ou baisse d'intensité, en fonction lumière environnante.



Accédez à la fiche technique et aux documents complémentaires en recherchant votre référence.





Garantie
5
ans



PHBP

Highbay

MULTIFONCTIONNEL ET EFFICACE

Les cloches PHBP sont conçues pour l'éclairage des espaces industriels et entrepôts. Son boîtier IP65 avec fentes de ventilation intégrées garantit un flux d'air et un refroidissement optimaux. Nos cloches sont équipées de LED haute performances mais également d'un switch permettant de choisir la puissance.

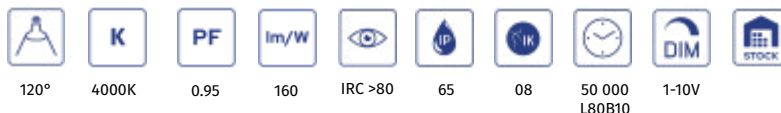

- Jusqu'à 160lm/W
- Driver isolé, dimmable 1-10V
- Diffuseur opalin 120°
- Possible avec capteur PIR ou HF

PHBP

Référence	Watt	CCT	IP	Lumen	L	l	H
PHBP1004	100	4000	65	14798	320	320	188
PHBP1504	150	4000	65	21830	320	320	188
PHBP2004	200	4000	65	29600	360	360	188
PHBP2404	240	4000	65	35520	360	360	188



Accédez à la fiche technique et aux documents complémentaires en recherchant votre référence.

Toujours commander le capteur souhaité séparément !

Accessoires

Référence	Description	L	l	H
PHBPPIR	Capteur PIR PHBP max. 12m	55	55	43,1
PHBPMW	Capteur HF PHBP max. 15m	55	55	31,26
INT-REMOTE	Télécommande universelle Integrattech	123	70	20,3
PHBP1-10V	Câble pour raccordement 1-10V sur PHBP	2000	-	-
PHBPCONNECT	PHBP câble inter connecteur pour capteur 2m	2000	-	-
PHBP100-PCC	Réflecteur prismatique en PC 90° pour PHBP 100/150W	310	310	170
PHBP200-PCC	Réflecteur prismatique en PC 90° pour PHBP 200/240W	410	410	230
PHB-WBR	Support mural/plafond pour PHBP	210	30	153

Réglages avec télécommande :
Puissance éclairage, sensibilité, timer extinction ou baisse d'intensité, en fonction lumière environnante.



Accédez à la fiche technique et aux documents complémentaires en recherchant votre référence.

PHBP avec capteur HF



PHBP avec capteur PIR

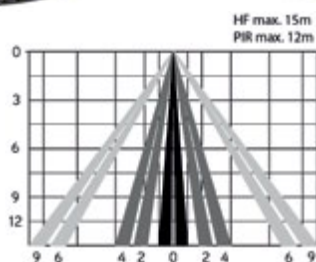

INT-REMOTE est une télécommande infrarouge universelle. Les réglages souhaités peuvent facilement être sélectionnés à l'aide de voyants LED et envoyés à n'importe quel capteur.

Réglages avec télécommande :
Puissance éclairage, sensibilité, timer extinction ou baisse d'intensité, en fonction lumière environnante.



Projecteurs LED.

Projecteurs



Guide de choix projecteurs LED

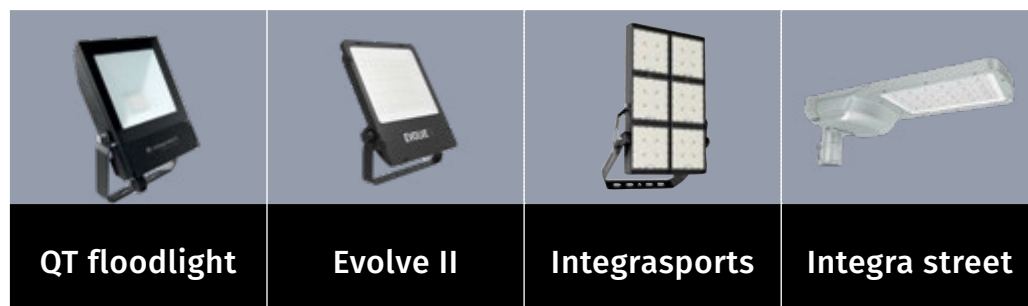

		QT floodlight	Evolve II	Integrasports	Integra street
Puissance	W	10-50	25-240	400-2400	28-200
Lumen	lm	1000-5500	3394-38967	56000-432000	3780-26000
Réflecteur		120°	30°-120°	10°-140°	-
IRC		70	82	>70	>75
Sans scintillement		Non	Non	Non	Non
IP		IP65	66	IP66	IP66
IK		IK08	08	IK10	IK10
Durée de vie		35 000 L80B20	100 000 L90	50 000 L80B20	75 000 L80B10

P.188

P.190

P.194

P.198

Projecteurs





Garantie
3
ans



QT

FLOODLIGHT

PROJECTEUR LED POUR LE MARCHÉ RÉSIDENTIEL

Les QT Floodlight sont des projecteurs LED disponible avec ou sans capteur PIR réglable. Grâce au boîtier de connexion interne, le luminaire est facile à connecter sans boîte de jonction.

Conçu avec corps en aluminium noir avec protection Interpon pour environnements corrosifs et d'un verre de sécurité transparent ainsi qu'un réflecteur de 120°.

Une version spéciale DC24 pour alimentation sur batterie, idéale pour les bateaux, camions ...

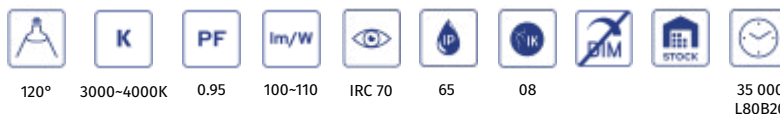

Projecteur QT avec capteur (PIR)

- Télécommande IR incluse
- Délais réglables 5s/30s/90s/5m/15m/30m
- Capteur de lumière du jour 5/15/30/50/100 Lux
- Distance de détection 5m
- Angle de détection 120°



Projecteur QT sans capteur

- Boîtier de connexion interne (pas avec la version PIR)
- Jusqu'à 110lm/W
- Driver inclus
- Revêtement de protection Interpon

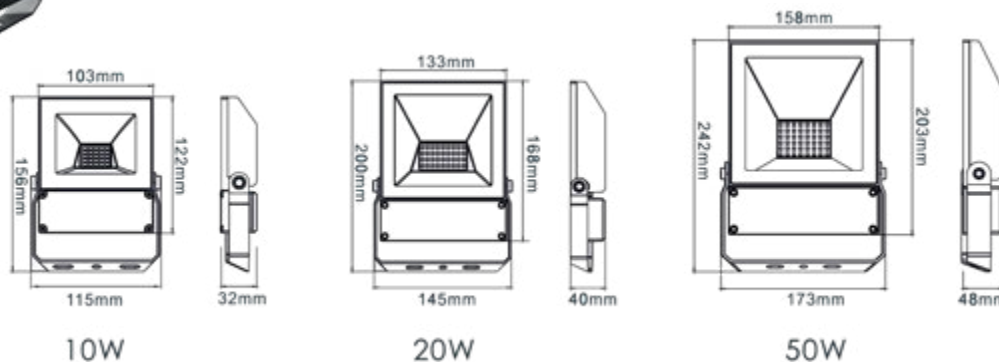

Référence	Watt	Temp.de couleur	Lumen	L	l	H
QTFL103	10	3000	1000	103	32	122
QTFL104	10	4000	1100	103	32	122
QTFL203	20	3000	2000	133	40	168
QTFL204	20	4000	2200	133	40	168
QTFL503	50	3000	5000	158	48	203
QTFL504	50	4000	5500	158	48	203
QTFL504DC24*	50	4000	5500	173	48	242
QTFL203PIR	20	3000	2000	133	40	168
QTFL204PIR	20	4000	2200	133	40	168
QTFL503PIR	50	3000	5000	158	48	203
QTFL504PIR	50	4000	5500	158	48	203

* Alimentation 12V



Accédez à la fiche technique et aux documents complémentaires en recherchant votre référence.





Garantie
5
ans



EVOLVE II

**INNOVANT
ET FIABLE**

Par sa conception, Evolve est adapté aux environnements corrosifs et au sel marin. Ce projecteur est équipé d'un driver isolé et étanche, d'un revêtement Interpon et de vis en acier inoxydable.

Le réglage de l'orientation est facilité par des repérages d'angle et des molettes papillons. De plus, avec sa boîte de connexion intégrée, plus besoin de boîte de dérivation supplémentaire. Le câblage traversant parfaitement possible.



Evolve II Symétrique & Asymétrique



- Driver isolé et étanche
- Boite de connexion intégrée
- 2 entrées avec presse-étoupe
- LED SMD3030
- Revêtement de protection Interpon
- Vis en acier inoxydable L316
- Choix de lentilles: 30°/ 60°/ 120° ou DAS (double asymétrique)
- Toutes les références sont disponibles en ON/OFF, en 1-10V et DALI
- Certification ENEC

Toujours compléter la référence de l'article avec
 - le faisceau lumineux 30 (30°), 60 (60°), 120 (120°) AS (Asymétrique) ou DAS (Double Asymétrique),
 - la température de couleur, 3 (3000) et 4 (4000),
 - si besoin le driver 110 (1-10V), DA (Dali).

Ex: EV150B1204DA



Boite de connexion intégrée

Référence	Watt	Temp.de couleur	Lumen	L	l	H
EV12B12	12	3000K ou 4000K	1609-1677	215	64	268
EV25B	25	3000 ou 4000K	3394-3529	215	64	268
EV45B	45	3000 ou 4000K	4745-6378	230	64	309
EV75B	75	3000 ou 4000K	8633-11111	317	69	329
EV100B	100	3000 ou 4000K	11328-14143	317	69	329
EV150B	150	3000 ou 4000K	17816-21673	317	69	380
EV200B	200	3000 ou 4000K	25516-29691	368	69	431
EV240B	240	3000 ou 4000K	29919-35468	368	69	431
EV240HOB	240	3000 ou 4000K	38400-38967	368	69	431



Accédez à la fiche technique et aux documents complémentaires en recherchant votre référence.

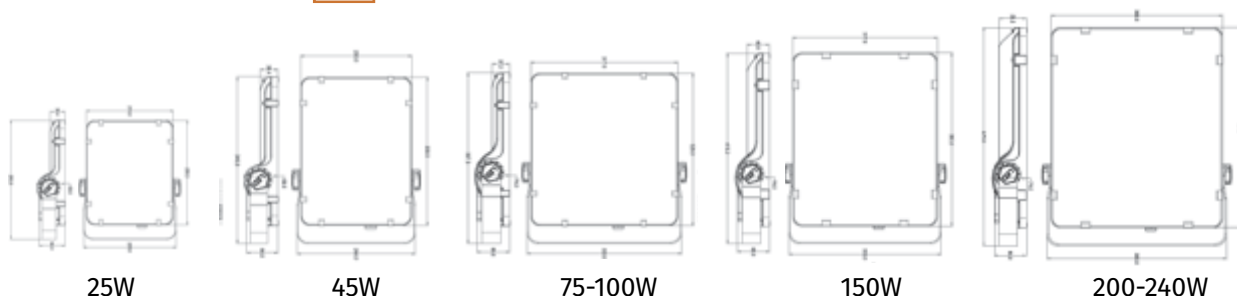

Projecteurs



Visualisez la vidéo tuto sur l'installation du projecteur Evolve II





ACCESSOIRES EVOLVE II



Bras

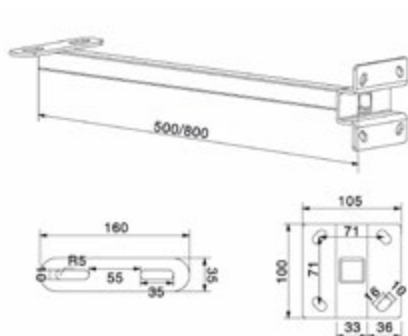

Piquet de sol



Adaptateur pour poteau

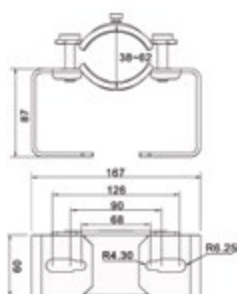

Adaptateur orientable pour extrémité de poteau

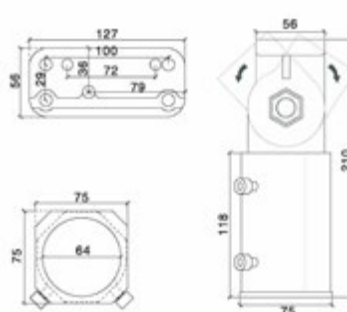

Accessoires Evolve II



Référence	Description	Montage	L	l	H
EVSTANG	Bras 80cm noir pour Evolve 2	Mural	800	105	100
EVSTANGMINI	Bras mini 50cm noir pour Evolve 2	Mural	500	105	100



Accédez à la fiche technique et aux documents complémentaires en recherchant votre référence.



Référence	Description	Montage	L	l	H
EVSPIKE	Piquet de sol 25cm noir pour Evolve 2	Au sol	160	34,4	34,4



Accédez à la fiche technique et aux documents complémentaires en recherchant votre référence.



Référence	Description	Montage	L	l	H
EVPOLE	Adapteur pour poteau 60mm pour Evolve 2	Poteau	75	75	210
EVPOLE3	Support pour poteau 60mm pour 3 Evolves 2	Poteau	200	200	150
EVPOLECLA	Pièce de serrage 60mm pour Evolve 2	Poteau	167	60	87



Accédez à la fiche technique et aux documents complémentaires en recherchant votre référence.



Référence	Description	Montage	L	l	H
IP68-CONNECT	Kit de connexion 3-pôles IP68 2,5mm ² mâle-femelle	Connexion	130	20	20
EV2M20	Presse-étoupe nickelé M20 8-12mm pour Evolve 2				



Accédez à la fiche technique et aux documents complémentaires en recherchant votre référence.



Référence	Description	Montage	L	l	H
EVLOV1025B	Louvre 12/25W noir pour Evolve 2	Réflecteur	138	130	35
EVLOV45B	Louvre 45W noir pour Evolve 2	Réflecteur	175	160	38
EVLOV75100B	Louvre 75/100W noir pour Evolve 2	Réflecteur	230	226	35
EVLOV150B	Louvre 150W noir pour Evolve 2	Réflecteur	255	245	35
EVLOV200240B	Louvre 200/240W noir pour Evolve 2	Réflecteur	345	282	38



Accédez à la fiche technique et aux documents complémentaires en recherchant votre référence.



Garantie
5
ans



INTEGRASPORTS

**EXTRÊMEMENT
FIABLE**

Les projecteurs Integrasports sont conçus pour les terrains de sport où beaucoup de lumière est nécessaire avec peu de luminaires.

Le luminaire est équipé d'une protection contre les surtensions et a un rendement allant jusqu'à 180 lm/W.

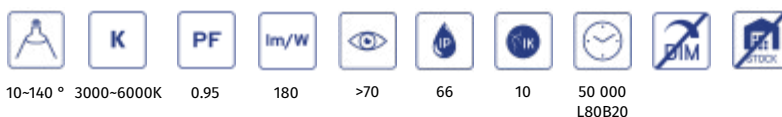

Integrasports

- Couleur standard noir
- Unité de contrôle interne, pas d'interruption avec un driver défectueux
- Protection contre les surtensions 20kV
- Durée de vie extrêmement longue
- Jusqu'à 180lm/W
- Driver séparé disponible
- Choix de lentilles: 10°-18°-30°-60°-90° ou AS (asymétrique 110*140°)
- Disponible avec driver dimmable 1-10V/DALI

Toujours compléter la référence de l'article avec
 - le faisceau lumineux 10, 18, 30, 60, 90 ou AS (Asymétrique),
 - la température de couleur, 3000, 4000, 5000, 5700 ou 6500
 - si besoin le driver DA (Dali).

et Ex: ITSP800604000DA

Référence	Watt	Temp.de couleur	Faisceau lumineux	Lumen	L	l	H	KG
ITSP400	400	3000-6500	10-18	56000	395	160	495	13.5
			30-60-90-AS	72000				
ITSP800	800	3000-6500	10-18	112000	391	160	801	21.5
			30-60-90-AS	144000				
ITSP1200	1200	3000-6500	10-18	168000	391	160	1116	31
			30-60-90-AS	216000				
ITSP1600	1600	3000-6500	10-18	224000	708	160	886	46
			30-60-90-AS	288000				
ITSP2400	2400	3000-6500	10-18	336000	708	160	1200	60
			30-60-90-AS	432000				



Accédez à la fiche technique et aux documents complémentaires en recherchant votre référence.

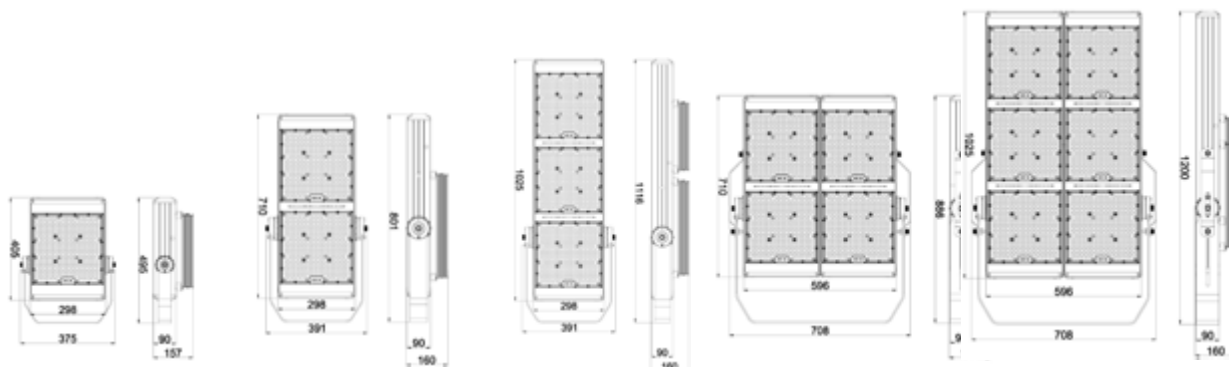



OPTION INTEGRASPORTS

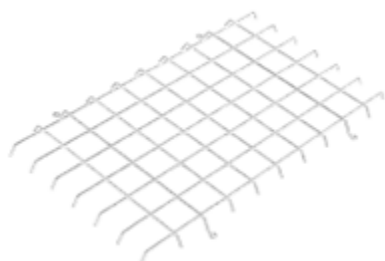

Grille de protection
ITSP-GUARD



Louvre
ITSP-LOV



Dispositif de visée laser
ITSP-LASER



Chaîne de sécurité 1m
ITSP-CHAIN

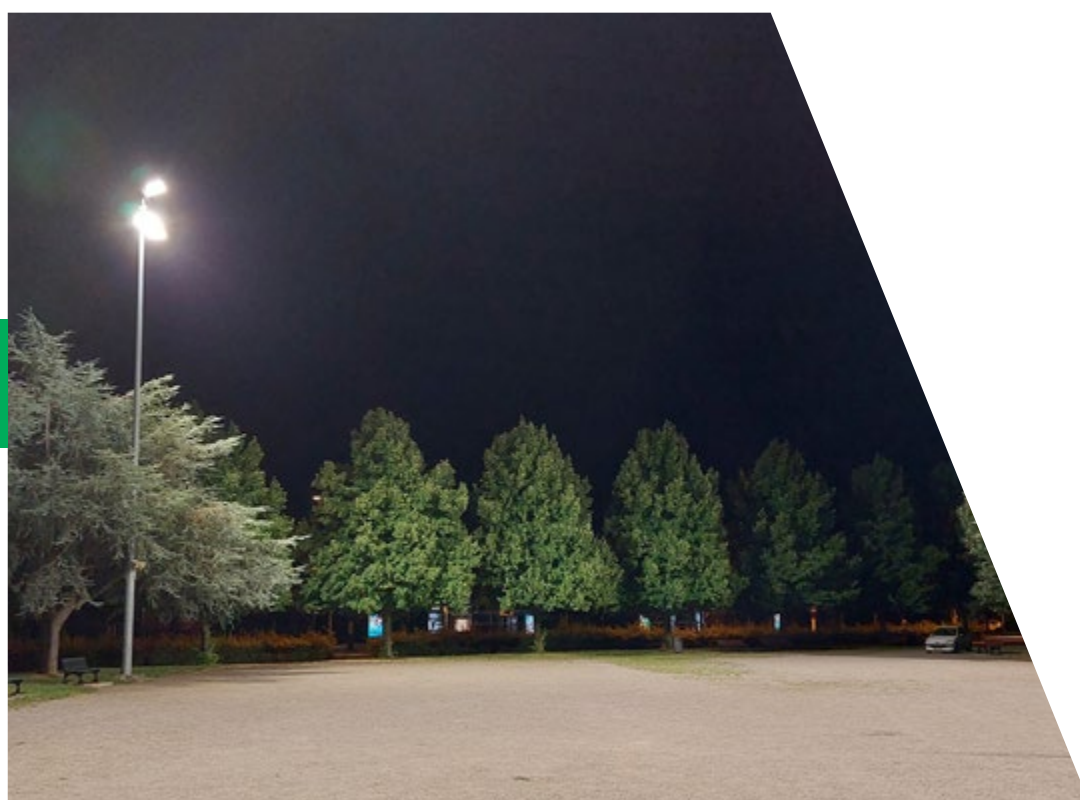



Option Intégrasports



Driver intégré

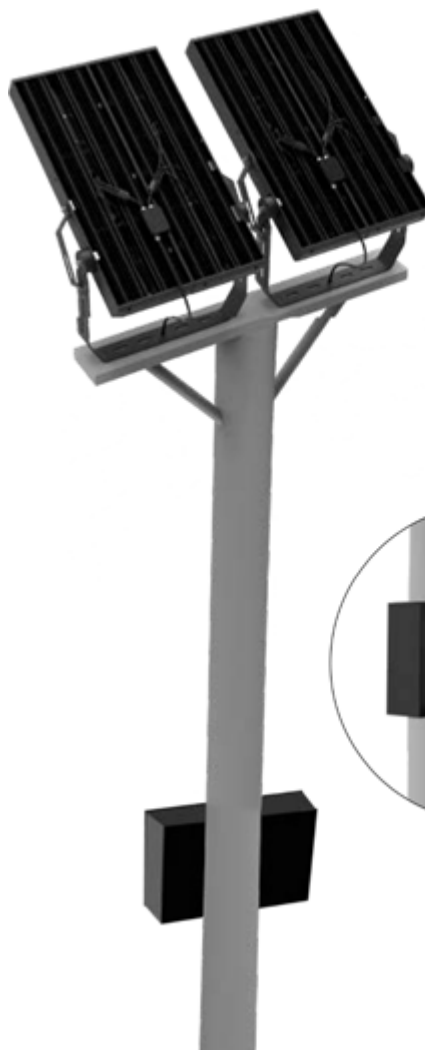

Driver séparé

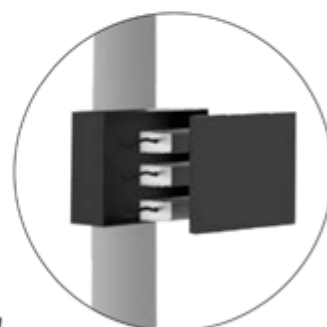

Projecteurs





Garantie
7
ans



INTEGRA STREET

ÉLÉGANCE ET FINESSE

Les projecteurs LED Integra street combine un design moderne et élégant avec un rendement lumineux élevé et une faible consommation d'énergie. La protection contre les surtensions intégrée protège le driver et les puces LED contre les intempéries et garantit une longue durée de vie de 60 000heures L90B10 et une garantie de 7 ans. Cette gamme est conçue pour l'éclairage des voies publics et des parkings.

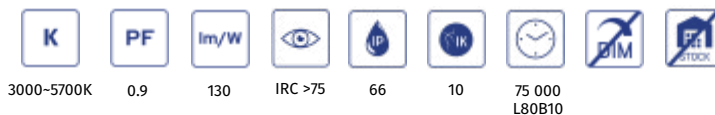

Integra street

- Puces LED Lumileds SMD5050
- Jusqu'à 170lm/W
- Longue durée de vie L90/B10 : 60 000h
- Garantie de 7 ans
- Boîtier IP66 et IK10
- Montage horizontal ou vertical 60 mm
- Ouverture sans outil
- Knife switch
- Capteur optionnel avec connecteur Zhaga

Integra street : gris RAL9022 ou noir RAL9005

Toujours compléter le référence de l'article avec **la température de couleur** 3 (3000K) 4 (4000K) 5 (5000K) 57 (5700K) + **la finition** G (gris RAL9022) ou B (noir RAL9055) + **le type lentille** 1, 2 ou 3 + **option** D (capteur de lumière du jour), S (mouvement du capteur) ou DS (lumière du jour + capteur)

Exemple : ITST + 60W + 3000K + gris + type de lentille 1 = ITST603G1

Exemple : ITST + 150W + 3000K + noir + type de lentille 2 + Option lumière du jour + capteur = ITST1503B2DS

Référence	Description	Watt	Temp.de couleur	IP	Lumen	L	l	H
ITST20	Integra street	20	3000/4000/5000/5700	66	3400	610	190	143
ITST40	Integra street	40	3000/4000/5000/5700	66	6600	610	190	143
ITST60	Integra street	60	3000/4000/5000/5700	66	9600	610	190	143
ITST80	Integra street	80	3000/4000/5000/5700	66	13600	660	240	143
ITST120	Integra street	120	3000/4000/5000/5700	66	19200	660	240	143
ITST150	Integra street	150	3000/4000/5000/5700	66	23250	660	240	143
ITST180	Integra street	180	3000/4000/5000/5700	66	18800	762	290	143
ITST200	Integra street	200	3000/4000/5000/5700	66	32000	762	290	143
ITST240	Integra street	240	3000/4000/5000/5700	66	38400	762	290	143



Accédez à la fiche technique et aux documents complémentaires en recherchant votre référence.

Type de lentille 1 160x75



Type de lentille 2 160x95



Type de lentille 3 130x60

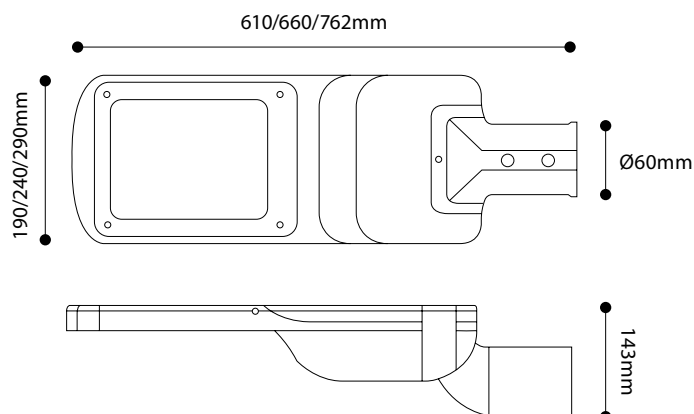



Urban Streetlight

- Puces LED Lumileds SMD3030
- Jusqu'à 135lm/W
- Longue durée de vie L80/B10 : 75 000h
- Garantie de 7 ans
- Boîtier IP66 et IK10
- Protection intégrée contre les surtensions de 10kV

Urban Streetlight : gris foncé RAL7037~7039 ou noir RAL9005

Toujours compléter le référence de l'article avec **la finition S** (gris foncé) ou **B** (noir) + **la température de couleur 3** (3000K) **4** (4000K) **5** (5000K) **57** (5700K) et **type de lentille 1, 2 ou 3**.

Exemple : LDU + 70W + noir + 4000K + type de lentille 1 = LDU70B4-1

Référence	Description	Watt	Temp.de couleur	IP	Lumen	L	l	H
LDU37	Urban Streetlight	37	3000/4000/5000/5700	66	4330	480	480	521
LDU70	Urban Streetlight	70	3000/4000/5000/5700	66	8190	480	480 <td 521	
LDU120	Urban Streetlight	120	3000/4000/5000/5700	66	13500	480	480	521



Accédez à la fiche technique et aux documents complémentaires en recherchant votre référence.

Type de lentille 1 160x50



Type de lentille 2 155x65



Type de lentille 3 160x80

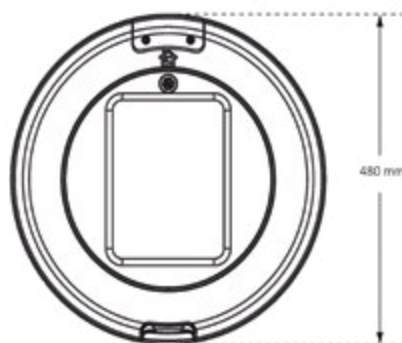
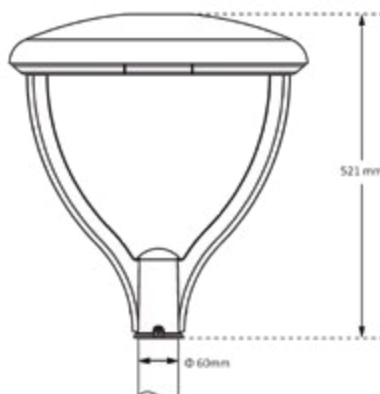

Supports muraux

Référence	Description	L	l	H
LDAT	support mural 60mm gris foncé	102	102	100
LDAT-B	support mural 60mm noir	102	102	100
LDAL	support mural type L 60mm gris foncé	206	60	152
LDAL-B	support mural type L 60mm noir	206	60	152



Accédez à la fiche technique et aux documents complémentaires en recherchant votre référence.

Fixations de poteaux

Référence	Description	L	l	H
LDMA90	fixation de poteau mini 60mm orientable gris foncé	160	60	160
LDA8060	adaptateur 60 à 80mm rond gris foncé	95	95	240
LDA8060-B	adaptateur 60 à 80mm rond noir	95	95	240
LDA4060	adaptateur 40 à 60mm rond gris foncé	80	60	60
LDA4060-B	adaptateur 40 à 60mm rond noir	80	60	60
LDA2	fixation de poteau 60mm à 2x60mm gris foncé	300	60	180
LDA2-B	fixation de poteau 60mm à 2x60mm noir	300	60	180
LDA4	fixation de poteau 60mm à 4x60mm gris foncé	300	300	180
LDA4-B	fixation de poteau 60mm à 4x60mm noir	300	300	180
LDAS	fixation de poteau 105x105mm à 60mm gris foncé	105	105	220
LDAS-B	fixation de poteau 105x105mm à 60mm noir	105	105	220
LDAS2	fixation de poteau 105x105mm à 2x60mm gris	315	60	175
LDAS2-B	fixation de poteau 105x105mm à 2x60mm noir	315	60	175
LDAS4	fixation de poteau 105x105mm à 4x60mm gris foncé	325	325	175
LDAS4-B	fixation de poteau 105x105mm à 4x60mm noir	325	325	175



Accédez à la fiche technique et aux documents complémentaires en recherchant votre référence.

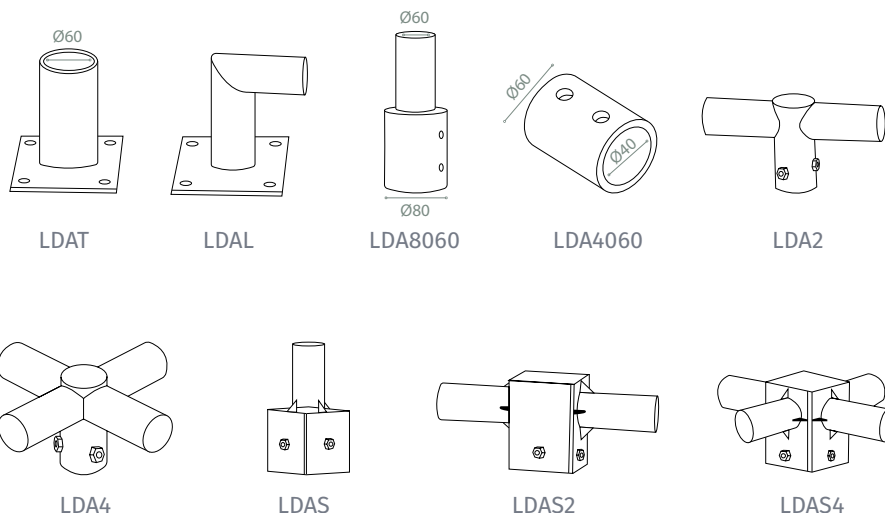



SMART LIGHT Integraconnect



Rubans LED	Panneaux LED	Floodlight	Downlight	Highbay	High power
INTEGRA CONNECT PLUSIEURS POSSIBILITÉS	INTEGRA CONNECT ITC-110IP20	INTEGRA CONNECT ITC-110IP20	INTEGRA CONNECT ITC-110IP20	INTEGRA CONNECT ITC-110IP20	INTEGRA CONNECT ITC-110IP20

Integraconnect vous propose une solution très simple pour transformer votre éclairage en un système intelligent. Une simple application vous permettra de gérer les fonctions maître/esclave, les minuteries, les scènes d'éclairages, et ce en tenant compte des détecteurs de présence ou du niveau lumineux. Tous ces paramètres sont stockés dans des modules intelligents.

Très avantageux, l'interface Integraconnect ITC-110IP20 est équipé d'un relais de commutation 2p 16A et peut gérer plusieurs luminaires (courant consommé 1-10V jusque 40mA).

Un commutateur conventionnel peut être transformé en un commutateur intelligent grâce à l'interface bouton-poussoir et permettra d'appeler très facilement des scènes de lumière préprogrammés.

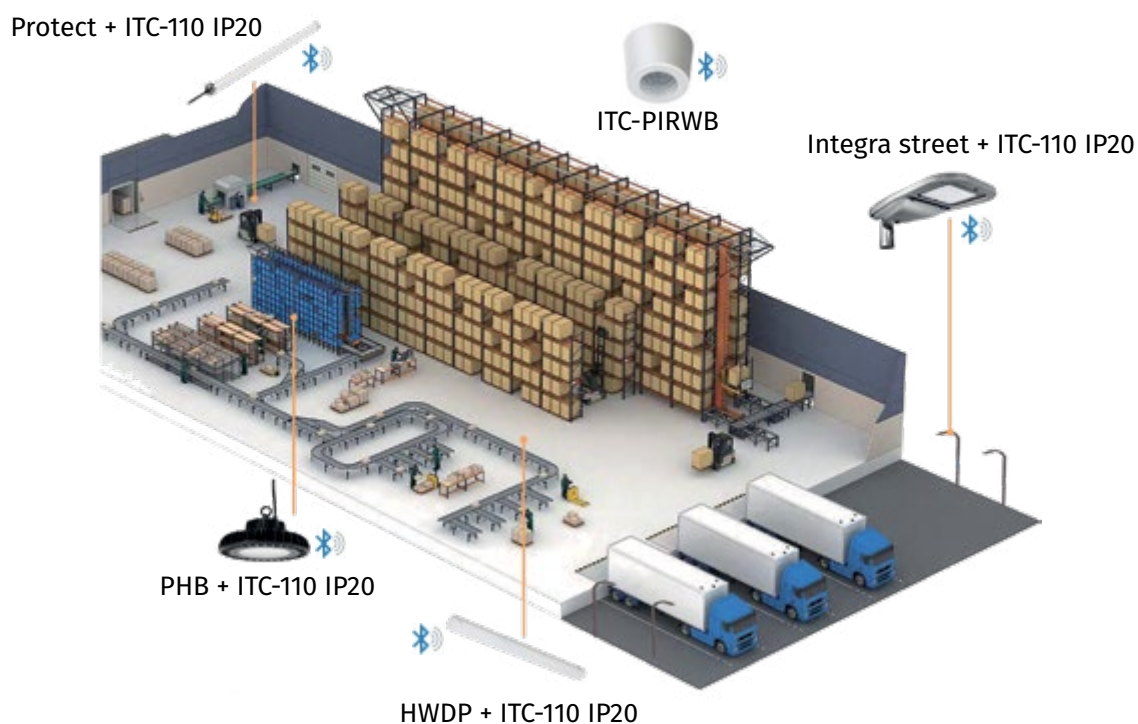



ITC-110/DALI



ITC-DALITW



ITC-TRIAC



ITC-110IP20

INTEGRA
CONNECT

Application	Interface par appareil	Interface par cercle	Remarque
QT/Manga	ITC-110	ITC-110IP20	Pour dimmer, driver 1-10V requis
Evolve		ITC-110IP20	
Deep	ITC-TRIAC		Max. 50W par interface
Compact	ITC-TRIAC		
Soft	ITC-TRIAC		
Tracklight		ITC-DALI1	Pour dimmer, driver 1-10V requis
PHB		ITC-110IP20	Standard avec driver 1-10V
PHBEX			
FHBP			
PHBP			
UBOAT		ITC-110IP20	Pour dimmer, driver 1-10V requis
HWDP			
Speedy			
Protect			
BM2			
BM3			
Integra street			
Dreamline			
Sola			
Disc			
Lineaconnect			



ITC-PIRWB

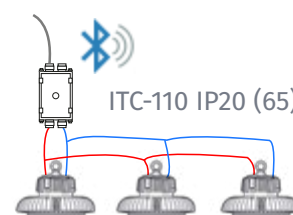

Combiner le capteur ITC-PIRWB avec une interface ITC-110 pour gérer une ligne de highbays avec de la détection de mouvement et/ou du niveau du flux lumineux.

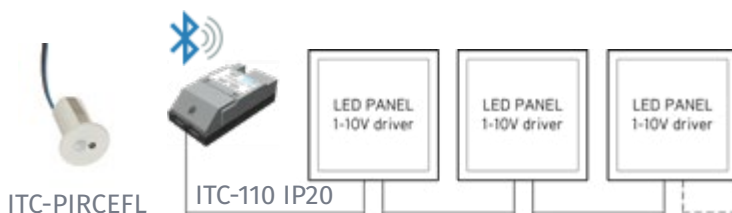

ITC-PIRCEFL

ITC-110 IP20

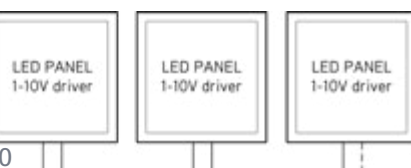

Combiner le capteur intégré ITC-PIR230 avec une interface ITC-110 pour gérer une ligne de panneaux LED avec de la détection de mouvement et/ou niveau de flux lumineux.

Interfaces Integraconnect

Référence	Description	Application	L	l	H
ITC-110	Integraconnect 240V 1-10V 7mA	Luminaire led avec driver 1-10V	56,5	35,8	22,3
ITC-110IP20	Integraconnect 0-10V 20mA/1-10V 40mA 2p 16A IP20	Luminaire led avec driver 0/1-10V	120	50	34
ITC-DALI1	Integraconnect DALI 1 canal	Luminaire led avec driver DALI	56,5	35,8	22,3
ITC-DALITW	Integraconnect DALI blanc adaptable	Luminaire led blanc adaptable	56,5	35,8	22,3
ITC-TRIAC	Integraconnect triac dimmer phase-cut max-out. 50W	Luminaire led triac dimmable	40,4	36,3	14



Accédez à la fiche technique et aux documents complémentaires en recherchant votre référence.



www.lebenoid.fr



ITC-MC2



ITC-CCT



ITC-MC4



ITC-RGB/RGBW



Pour rubans LED

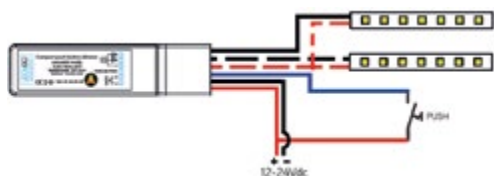

Interface Integraconnect ITC-MC2 avec deux sorties PWM pour les rubans led monochromes. Chaque canal peut être commandé séparément. Un bouton poussoir peut être directement raccordé sur l'interface pour marche/arrêt et régulation.

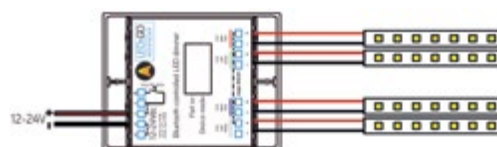

Interface Integraconnect ITC-CCT avec sortie PWM pour éclairage centré sur l'humain.

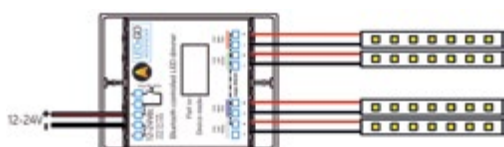

Interface Integraconnect ITC-MC4 avec quatre sorties PWM pour rubans led monochromes. Chaque canal peut être commandé séparément.

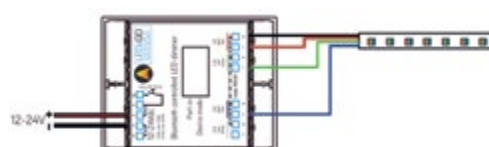

Interface Integraconnect ITC-RGB avec sortie PWM pour rubans led RGB.

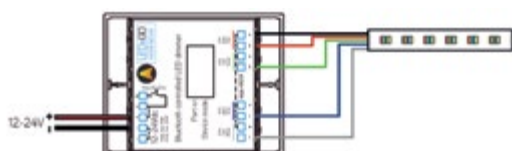

Interface Integraconnect ITC-RGBW avec sortie PWM pour rubans led RGB+W. Les scènes et les transitions de couleur automatiques sont configurables dans l'application.

Interface Integraconnect pour rubans led :

Référence	Description	Application	L	l	H
ITC-MC2	Integraconnect PWM 12/24VDC mono 2x4A, max. 190W	RUBANS LED mono-couleur	90	22	17
ITC-MC4	Integraconnect PWM 12/24VDC mono 4x4A, max. 380W DIN	RUBANS LED mono-couleur	90	70	32
ITC-RGB	Integraconnect PWM 12/24VDC RGB 3x4A, max. 285W DIN	Ledstrip RGB	90	70	32
ITC-RGBW	Integraconnect PWM 12/24VDC RGBW 4x4A, max. 380W DIN	Ledstrip RGBW	90	70	32
ITC-CCT	Integraconnect PWM 12/24VDC bi-couleur 4x4A, max. 380W DIN	Ledstrip bi-couleur	90	70	32



Accédez à la fiche technique et aux documents complémentaires en recherchant votre référence.



ITC-PB & ITC-PB24



ITC-PBXB



ITC-PBXW



Des commutateurs compacts

Avec l'interface Integraconnect ITC-PB, chaque commutateur devient un bouton-poussoir compact. Grâce aux dimensions limitées, l'interface peut être placée derrière un bouton poussoir. La batterie au lithium interne a une autonomie pouvant aller jusqu'à 5 ans grâce à la technologie Bluetooth Low Energy. Le modèle ITC-PB24 est adapté à une tension d'alimentation de 24VCC.

L'allumage ou l'extinction des luminaires led, la régulation ou l'appel d'une scène est maintenant possible à l'aide d'un simple bouton poussoir. Les fonctions souhaitées sont configurées dans l'application.

La commande integraconnect Xpress peut être vissée ou collée sur un mur et offre un large éventail d'options de commande. Toutes les fonctions souhaitées sont configurées dans l'application.

- Commande et régulation des luminaires individuels ou de groupes
- Rappel du dernier réglage
- Appel de scènes et d'animations

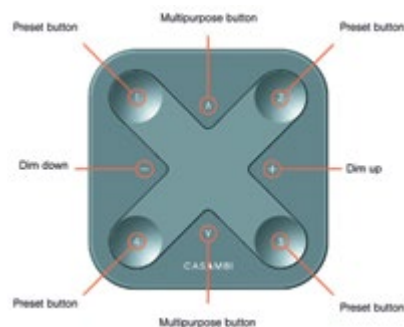

Personnalisation

Les interfaces Integraconnect peuvent être fournies préprogrammées en fonction des projets. Le couplages avec d'autres techniques sont également possibles. Nous contacter pour plus d'informations.

Interface Integraconnect pour la commande

Référence	Description	Application	L	l	H
ITC-PB	Interface Push Integraconnect 4 canaux avec pile CR2450	Pour les boutons poussoirs existants	38	38	15
ITC-PB24	Interface Push Integraconnect 4 canaux 24VDC	Pour les boutons poussoirs existants	38	38	15
ITC-PBXB	Interface Integraconnect Xpress noire avec pile CR2430	Fonctionnement à bouton-poussoir multifonction	90	90	12
ITC-PBXW	Interface Integraconnect Xpress blanche avec pile CR2430	Fonctionnement à bouton-poussoir multifonction	90	90	12



Accédez à la fiche technique et aux documents complémentaires en recherchant votre référence.





ITC-PIRCEFL



ITC-PIRWB



ITC-PIRNB



ITC-PIRWBIP66

INTEGRA
CONNECT

Détection de mouvement et de lumière du jour

Les capteurs Integraconnect permettent de commander votre éclairage de manière interactive en fonction du mouvement et/ou de la lumière du jour. Différentes versions sont disponibles en fonction de l'application.



Capteur PIR Integraconnect ITC-PIRCEFL avec capteur intégré de lumière du jour pour les applications de bureau. Le capteur est adapté pour un montage encastré et est directement raccordé sur 240V. Convient pour une hauteur de montage jusqu'à 5 mètres. Zone de détection jusqu'à 7 mètres de diamètre.



Les capteurs Integraconnect ITC-PIRWB et ITC-PIRNB avec capteur de lumière du jour intégré pour applications industrielles. Convient pour des hauteurs de montage jusqu'à 20 mètres et des zones de détection jusqu'à 28 mètres de diamètre. Des versions avec un faisceau de détection large ou étroit sont disponibles de même qu'une version IP66 pour les environnements humides.

Référence	Description
ITC-PIRCEFL	Détecteur PIR intégré IP20 240V Integraconnect
ITC-PIRNB	Structure PIR IP20 narrow beam Integraconnect
ITC-PIRWB	Structure PIR IP20 wide beam Integraconnect
ITC-PIRWBIP66	Structure PIR IP66 wide beam Integraconnect



Accédez à la fiche technique et aux documents complémentaires en recherchant votre référence.



Eclairage intelligent





ACCESSOIRES ÉCLAIRAGE

Accessoires DCL :
douilles, fiches,
boîtes de centre et
boîtes appliques



Douilles DCL
p.210

Autres douilles
et dispositifs de
connexion



Douilles E27
p.212



Douilles B22
p.213

Interrupteurs
fils souples

ACCESSOIRES ÉLECTRIQUES

Adaptateurs
et blocs
multiprises



**Adaptateurs
normalisés**
p.217



**Prises
et multiprises
parafoudres**
p.218

Fiches
et socles

Sorties
de câbles
et Cadres

Connectique,
connecteurs
et cordons



**Connectique : fiches
et adaptateurs "F",
fiches et adaptateurs TV**
p.223



**Prises et Cordons
téléphones**
p.224

Matériel de
raccordement



**Fixation pour tubes
et câbles**
p.227

Fusibles



Panorama de l'offre



Boîtes de connexion DCL
p.211



Prises de centre DCL spécial rénovation
p.211



Autres douilles
p.214



Douilles de chantier, douilles patères et accessoires
p.215



Interrupteurs fils souples
p.216



Multiprises standards
p.219



Multiprises professionnelles
p.220



Fiches et socles plastique
p.221



Fiches et socles caoutchouc
p.221



Sorties de câble pour câble Ø 6 à Ø 11 mm 10 / 20 A
p.222



Cadres
p.222



Connecteurs 10 A
p.225



Prolongateurs et cordons d'alimentation
p.226



Bornes à ressort à juxtaposer
p.227



Barettes, dominos, bornes et connecteurs
p.228



Cartouches fusibles
p.229





3 bonnes raisons de changer vos habitudes d'installation.

1. Respect des normes

L'évolution de la norme NF C 15-100 rend obligatoire les dispositifs de connexion pour luminaires pour les logements dont les demandes de permis de construire sont déposées depuis octobre 2001. La conformité des dispositifs de connexion pour luminaires repose sur la norme UTE C 61-390 et sur les normes NF EN 61-184 et NF EN 60-238 pour les douilles DCL.

2. Confort d'utilisation

Avec les accessoires DCL, fiches et douilles, la connexion électrique du point lumineux se fait ou se défait simplement, sans outil en un seul geste.

3. Sécurité

Les fiches et douilles DCL sont équipées d'une patte souple qui assure la bonne liaison mécanique du connecteur à la boîte DCL. Le luminaire reste suspendu comme d'habitude au crochet prévu sur la boîte de centre.

Description	Puissance max. (W)	Tension (V)	Réf	Pkg - Pce
-------------	--------------------	-------------	-----	-----------

DCL - DISPOSITIF DE CONNEXION POUR LUMINAIRE

Douilles DCL + fiches DCL 6 A 2P+T

B22	52	250	0.452.30	20
E27	52	250	0.452.31	20

Livrée avec une fiche DCL 2P+T détachable, pour le raccordement ultérieur d'un luminaire de Classe I ou II.

- Connexion par borne à vis
- Bornes pour conducteurs de 0.5 à 1 mm²
- Fiche 6 A 2P+T.

Fiche DCL

Fiche 2P+T	52	250	0.430.02	20
------------	----	-----	-----------------	----



0.452.30



0.452.31



0.430.02

Boîte de centre et boîte applique

Description	Réf	Pkg - Pce
-------------	-----	-----------

MONTAGE AU PLAFOND

- Conforme à la norme EN 60 670-21 2007 pour cloison sèche
- Tenue au fil incandescent 850 °C
- Conforme RT 2012 entrées ICTA 16/20/25.

Boîte de centre

Sans DCL	0.452.41	50
Avec DCL	0.452.45	50

Boîte applique

Sans DCL	0.452.51	50
Avec DCL	0.452.55	50

Kits boîte de centre DCL

Boîte DCL + fiche DCL + douille DCL B22	0.452.46	50
Boîte DCL + fiche DCL + douille DCL E27	0.452.48	50



0.452.41



0.452.45



0.452.46

Description	Réf	Pkg - Pce
-------------	-----	-----------

MONTAGE EN SAILLIE - SPÉCIAL RÉNOVATION

- Entrées goulottes :
- 20 x 12,5 mm
 - 32 x 12,5 mm
 - 32 x 8 mm.

Prises de centre DCL

Spécial rénovation	0.452.65	10
--------------------	----------	----

Kit prise de centre DCL spécial rénovation + fiche DCL + douille DCL

B22	0.452.66	10
E27	0.452.67	10



0.452.65



0.452.66



Description	Puissance max. (W)	Tension (V)	Réf	Pkg - Pce
-------------	--------------------	-------------	-----	-----------

LAITON

Collerette et pastille porcelaine - avec borne de terre

Raccord 10 mm	70	230	0.471.10	40
Raccord 11 mm	70	230	0.471.11	40

Collerette bakélite et pastille plastique - avec borne de terre

Raccord 10 mm	70	230	0.471.20	50
Raccord 11 mm	70	230	0.471.21	50

ACIER LAITONNÉ

C.E.E - avec borne de terre

Raccord 10 mm avec vis d'arrêt Chemise fileté + 2 bagues Ø 54 mm	105	230	0.471.36	50
---	-----	-----	----------	----



0.471.10



0.471.20



0.471.36

Description	Puissance max. (W)	Tension (V)	Réf Noir	Réf Or	Réf Blanc	Pkg Pce
-------------	--------------------	-------------	----------	--------	-----------	---------

PLASTIQUE

Chemise 1/2 fileté + bague Ø 58 mm

Raccord 10 mm	70	230	0.472.56	-	0.472.86	20
---------------	----	-----	----------	---	----------	----

Avec inter à tirette, chemise 1/2 fileté + bague Ø 58 mm

Raccord 10 mm	70	230	-	-	0.472.81	20
---------------	----	-----	---	---	----------	----

Chemise fileté et lisse, longueur douille 55 mm, filetage Ø 40 mm

Raccord 10 mm Chemise fileté	70	230	0.472.55	-	0.472.85	20
Raccord 10 mm Chemise lisse	70	230	0.472.57	-	0.472.87	20

Chemise 1/2 fileté + bague Ø 58 mm, longueur douille 55 mm, filetage Ø 40 mm

Raccord 10 mm Chemise 1/2 fileté + bague	70	230	0.472.61	0.472.71	0.472.91	20
Bague Ø 58 mm	70	230	-	-	0.472.99	20

Douille E27

Douille E27	70	230	-	-	0.750.97	1
Douille E27 pour boîtier	70	230	-	-	0.799.41	1
Douille E27 auto. pour hublot	70	230	-	-	0.799.44	1



0.472.56



0.472.86



0.472.85



0.472.81



0.472.91



0.472.87

Description	Puissance max. (W)	Tension (V)	Réf	Pkg - Pce
-------------	--------------------	-------------	-----	-----------

ADAPTATEUR DOUILLE-BOUTEILLE + DOUILLE PLASTIQUE

Adaptateur bouteille + douille 0.472.91	100	230	0.473.01	20
---	-----	-----	----------	----



0.473.01

Description	Ø du corps de douille mm	Puissance max. (W)	Tension (V)	Réf Simple bague	Réf Double bague	Pkg Pce
-------------	--------------------------	--------------------	-------------	------------------	------------------	---------

LAITON

Sans passage de fil avec borne de terre

Raccord 10 mm	27	105	230	0.431.02	0.431.10	50
---------------	----	-----	-----	----------	----------	----

ACIER LAITONNÉ

C.E.E - avec borne de terre

Raccord 10 mm	27	105	230	0.433.02	0.433.10	50
---------------	----	-----	-----	----------	----------	----



0.431.36



0.433.02



0.433.10

Description	Puissance max. (W)	Tension (V)	Intensité (A)	Réf Simple bague	Réf Double bague	Pkg Pce
-------------	--------------------	-------------	---------------	------------------	------------------	---------

NYLON

- Douille en nylon chargé de fibre de verre
- Connexion à vis
- Dispositif de blocage de la douille par serrage à fond de filet.

Avec passage de fil

Raccord 10 mm	70	230	4	0.461.08	0.461.18	50
Raccord 11 mm	70	230	4	0.461.09	0.461.19	50



0.461.08

Description	Puissance max. (W)	Tension (V)	Réf	Pkg - Pce
E14 ACIER LAITONNÉ				
Chemise lisse et pastille porcelaine avec borne terre				
Raccord 10 mm	42	230	0.469.02	50



0.469.02

Description	Puissance max. (W)	Tension (V)	Réf Noir	Réf Blanc	Pkg Pce
E14 PLASTIQUE					
- Longueur douille : 52 mm - Ø filetage : 28 mm					
Chemise filetée et lisse					
Raccord 10 mm Chemise filetée	42	230		0.469.32	20
Raccord 10 mm Chemise lisse	42	230	0.469.13	0.469.33	20
Chemise 1/2 filetée + bague Ø 34 mm					
Raccord 10 mm Chemise filetée 1/2 + bague	42	230	0.469.15	0.469.35	20



0.469.32



0.469.33



0.469.35

Description	Contacts multipoints	Valeur nominal	Réf	Pkg Pce
GU10, GZ10 ET GU5.3				
- Équipée de fils multibrins 0.75 mm ² , isolation PTFE, longueur 140 mm - Trous de passage pour vis M3 - Vis d'arrêt extérieure - Température maxi. : 230 °C.				
GU10, GZ10 + 2 fils 140 mm				
Type 31000/31010 Corps : stéatite, T240	-	2/250	0.479.12	20
GU5.3 + 2 fils 140 mm				
Type 32700. Boîtier céramique, plaque de recouvrement mica T300	CuNiZn	10/24	0.479.11	20



0.479.12

Description	Puissance max. (W)	Tension (V)	Réf	Pkg - Pce
-------------	--------------------	-------------	-----	-----------

DOUILLES DE CHANTIER

- Connexion automatique
- Serre-câble et coiffe encliquetable
- Diamètre entrée de câble 11 mm.

B22	70	230	0.452.38	20
E27	70	230	0.452.39	20



0.452.38



0.452.39

Description	Puissance max. (W)	Tension (V)	Réf	Pkg - Pce
-------------	--------------------	-------------	-----	-----------

DOUILLES PATÈRES

- Cotes int. 70 mm / Cotes ext. 80 x 100 mm
- Tête orientable dans tous les sens par rotation de la douille
- Entrées : 4 embouts Ø 20 mm.

À tête orientable

E27	70	230	0.429.02	6
-----	----	-----	-----------------	---



0.429.02

Description	Puissance max. (W)	Tension (V)	Réf	Pkg - Pce
-------------	--------------------	-------------	-----	-----------

ACCESSOIRES

Testeur d'installation

B22 connexion automatique (Démontable)	70	230	0.452.18	50
E27 connexion automatique (Démontable)	70	230	0.452.19	50

Adaptateur de douilles

De B22 en E27	70	230	0.124.91	25
---------------	----	-----	-----------------	----



0.452.18



0.124.91

Description	Longueur mm	Épaisseur mm	Réf	Pkg - Pce
-------------	-------------	--------------	-----	-----------

Tiges filetées M10 acier zingué pour douilles

Tige filetée	20	-	0.480.01	100
	40	-	0.480.02	100
	60	-	0.480.03	100



0.480.01

Écrou

Écrou	-	4	0.480.00	100
-------	---	---	-----------------	-----



Raccord mm	Pas mm
10	1
11 pas de becs	1.337
17 pas de becs	1.337

Tableau des correspondances entre raccords et pas.

Description	L x l x H mm	Réf Blanc	Réf Noir	Réf Vieil or	Réf Marron	Pkg Pce
Unipolaire bifilaire 2 A - 250 V						
Section du câble méplat admissible 2 x 0.75 mm ²	60 x 27 x 16	0.301.11	0.301.12	-	-	20
Bipolaire bifilaire 2 A - 250 V						
Section du câble méplat admissible 2 x 0.75 mm ²	60 x 27 x 16	0.301.14	0.301.15	-	-	20
Unipolaire unifilaire à pied 2 A - 250 V						
Peut s'utiliser comme interrupteur à pied	Ø 10 x H 34	-	0.308.01	-	-	20
Mini-interrupteurs 2 A - Interrupteur						
Connexions : par côté Contact à fermeture	21 x 12 x 8 (Collerette Ø 10 mm)	-	0.302.28	-	-	50



0.301.11/14



0.301.12/15



0.308.01



0.302.28

Adaptateurs normalisés

Description	Réf	Pkg - Pce
Tridis - 3 prises 16 A 2P+T (1)		
Broches Ø 4.8 mm blanc	0.117.24	20
Triplite façade - 3 prises 16 A 2P+T (2)		
Broches Ø 4.8 mm blanc	0.117.30	20

(1) Pour le branchement d'appareils de Classe I et/ou II.
 (2) Pour le branchement d'appareils de Classe I.



0.117.24



0.117.30

Description	Socket	Réf	Pkg - Pce
-------------	--------	-----	-----------

ADAPTATEURS 16 A

Adaptateur pour fiche

16 A - France (broches Ø 4.8 mm) (1)	6 A (broches Ø 4 mm)	0.104.12	20
--------------------------------------	----------------------	----------	----

(1) Pour le branchement d'appareils de Classe II exclusivement.



0.104.12

Description	Socket	Réf	Pkg - Pce
-------------	--------	-----	-----------

ADAPTATEURS DE VOYAGE

Fiche France sur socle Allemagne

16 A 2P+T (broches Ø 4 mm ou Ø 4.8 mm)	16 A 2P+T (broches Ø 4.8 mm)	0.101.01	10
--	------------------------------	----------	----

Fiche Allemagne sur socle France

16 A 2P+T (broches Ø 4.8 mm)	16 A 2P+T (broches Ø 4 mm ou Ø 4.8 mm)	0.101.12	10
------------------------------	--	----------	----

Fiche Angleterre sur socle France

5 A 2P+T (broches plates)	16 A 2P+T (broches Ø 4.8 mm)	0.101.42	10
---------------------------	------------------------------	----------	----

Fiche USA sur socle France / Allemagne

15 A 125 V 2P+T (broches plates)	16 A 2P+T ou SCHUKO (broches Ø 4.8 mm)	0.101.21	10
----------------------------------	--	----------	----



0.101.01



0.101.12



0.101.42



0.101.21

Parafoudre

Description	Nombre de prises			Cordons		Dimensions mm	Référence		Pkg Pce
	16 A 2P+T	RJ45	TV	RJ45	Coaxial TV		Blanc/gris	Noir	
Rallonges 6 prises parafoudre (Cordon d'alimentation 3G1 mm² - 1.5 m)									
6 prises 2P+T	6	-	-	-	-	69 x 404 x 46	0.127.40	-	6
6 prises 2P+T avec connexions RJ45 + TV	6	2	2	1.8 m	1.8 m	69 x 446 x 46	0.127.42	-	6
6 prises 2P+T avec connexions RJ45 + TV	6	2	2	1.8 m	1.8 m	69 x 446 x 46	-	0.127.43	6



0.127.40

Description

- Parafoudre sur les prises 16 A et sur les connexions TV et RJ45 pour la protection de vos équipements électroménagers, informatiques et multimédias
- Voyant d'état de marche du parafoudre
- Piètement plat assurant la stabilité de la rallonge multiprise
- Finition brillante blanc/gris ou noir
- Protection enfants
- Prises décalées pour le branchement des chargeurs avec transformateur
- Alimentation 230 V / 50 Hz
- Puissance max. 3680 W.



0.127.42



Parafoudre

Type	3
Mode de protection	L-N, L-T, N-T
Up (tension circuit fermé)	.
Prises parafoudre	2 kV
Rallonges 6 prises parafoudre	2.5 kV
Uoc (tension circuit ouvert)	6 kV
Temps de réponse	<1 ns
Courant max. de décharge	6 kA
Capacité d'absorption	750 J

Parafoudre RJ45 et TV

Up (tension circuit fermé)	1 kV
Uoc (tension circuit ouvert)	3 kV
RJ45 compatible RJ11	Oui

Standard

Description	Cordon d'alimentation		Dimensions L x l x H mm	Puissance max. (W)	Tension V 50 Hz	Réf		Pkg Pce
	Câble mm ²	Longueur m				Sans inter	Avec inter	
Rallonges 3 prises								
3 prises 16 A 2P+T	3G1	1,50	250.7 x 68.7 x 46	3680	230	0.127.10	0.127.11	10
	3G1.5	1,50	250.7 x 68.7 x 46	3680	230	0.127.01	-	10
	3G1.5	3	250.7 x 68.7 x 46	3680	230	0.127.02	0.127.04	10
	3G1.5	5	250.7 x 68.7 x 46	3680	230	0.127.03	0.127.05	10
Rallonges 4 prises								
4 prises 16 A 2P+T	3G1	1,50	296.7 x 68.7 x 46	3680	230	0.127.12	0.127.13	10
	3G1.5	1,50	296.7 x 68.7 x 46	3680	230	0.127.07	0.127.09	10
	3G1.5	3	296.7 x 68.7 x 46	3680	230	0.127.08	0.127.20	10
	3G1.5	5	296.7 x 68.7 x 46	3680	230	-	0.127.21	10
Rallonges 5 prises								
5 prises 16 A 2P+T	3G1	1,50	342.7 x 68.7 x 46	3520	230	0.127.14	0.127.15	6
	3G1.5	1,50	342.7 x 68.7 x 46	3520	230	0.127.23	0.127.25	6
	3G1.5	3	342.7 x 68.7 x 46	3520	230	0.127.24	0.127.16	6
	3G1.5	5	342.7 x 68.7 x 46	3520	230	-	0.127.26	6
Rallonges 6 prises								
6 prises 16 A 2P+T	3G1	1,50	388.7 x 68.7 x 46	3520	230	0.127.17	0.127.18	6
	3G1.5	3	388.7 x 68.7 x 46	3520	230	0.127.29	0.127.19	6
	3G1.5	1,50	388.7 x 68.7 x 46	3520	230	0.127.28	-	6



0.127.11



0.127.13



0.127.14



0.127.18

Description

- Gamme de blocs multiprises standard permettant de brancher jusqu'à 6 appareils électriques
- Un design soigné et des coloris qui s'intègrent parfaitement dans les lieux de vie
- Prises décalées qui offrent la possibilité de connecter jusqu'à 6 chargeurs
- Un interrupteur manipulable à la main ou au pied facilitant l'utilisation de la multiprise, avec voyant lumineux de marche/arrêt (selon modèle)
- Piètement plat assurant la stabilité de la rallonge multiprise
- Protection enfants
- Cordon d'alimentation disponible en longueur 3 m.

Professionnelles

Description	Dimensions L x l x H mm	Puissance max. (W)	Tension (V)	Réf	Pkg - Pce
-------------	-------------------------------	-----------------------	-------------	-----	-----------

BLOCS PROFESSIONNELS

- Câbles 3G1 mm² avec fiche mâle double terre long 1.5 m environ
- Pattes de fixation d'extrémité
- Protection enfants.

5 prises 16 A

Sans interrupteur	260 x 66 x 48	3680	230	0.114.03	1
-------------------	---------------	------	-----	----------	---

6 prises 16 A

Avec interrupteur lumineux	350 x 66 x 58	3680	230	0.114.08	1
----------------------------	---------------	------	-----	----------	---

5 prises 16 A avec disjoncteur bipolaire 2 x C16 A - Pouvoir de coupure : 6 kA

Avec interrupteur lumineux	440 x 66 x 68	3680	230	0.114.27	1
----------------------------	---------------	------	-----	----------	---

5 prises 16 A avec disjoncteur différentiel phase + neutre C16 A IDN 30 mA - Pouvoir de coupure : 4.5 kA

Avec interrupteur lumineux	440 x 66 x 68	3680	230	0.114.30	1
----------------------------	---------------	------	-----	----------	---

Le plus : personnalisable à la demande, nombre de prises, avec ou sans interrupteur, avec ou sans disjoncteur



0.114.03



0.114.08



0.114.27



0.114.30



6 A et 16 A

Description	Pour câble Ø maxi. mm	Réf Blanc	Réf Noir	Réf Gris	Pkg Pce
FICHES ET SOCLES MOBILES 16 A 2P+T PLASTIQUE					
Fiches portefeuille à sortie latérale (1)	11	0.211.14	0.211.12	0.211.13	20
	droite (1)	0.211.48	0.211.41	0.211.46	20
Fiches double terre à sortie droite (1)	11	0.214.42	0.214.39	0.214.40	20
Socles mobiles à sortie droite (1)	11	0.213.53	0.213.50	0.213.52	20
Fiches à coiffe avec anneau (1)	11	0.214.08	0.214.01	0.214.06	20
Socles mobiles avec anneau	11	0.214.29	0.214.25	0.214.27	20



0.211.14



0.211.48



0.214.40



0.214.06



0.213.50



0.214.29



0.202.60



0.202.77

FICHES A SORTIE DROITE 6A

Pour le branchement d'appareils de Classe II exclusivement	0.202.60	0.202.62	20
--	----------	----------	----

FICHES FEMELLES 6A

Pour le branchement d'appareils de Classe II exclusivement	0.202.75	0.202.77	20
--	----------	----------	----

(1) Pour le branchement d'appareils de Classe I.

Description	IP	IK	Réf	Pkg Pce
-------------	----	----	-----	---------

FICHES ET SOCLES MOBILES 16 A 2P+T CAOUTCHOUC

– Pour câble H 07 RNF - 3G1.5 mm² maxi.

Fiche mobile (2)	44	-	0.214.71	10	
Fiche mobile étanche avec bague d'étanchéité mâle/femelle (2) (3)	65	08	0.214.77	10	
Socle mobile	1 prise (2)	40	-	0.214.74	10
	1 prise avec volet d'étanchéité (3)	65	08	0.214.80	10
	3 prises avec volets d'étanchéité	44	-	0.214.85	5

(2) Pour le branchement d'appareils de Classe I.

(3) Verrouillage assuré par bague de serrage.



0.214.71



0.214.77



0.214.74



0.214.80



0.214.85

10 / 20 / 32 A - Sorties de câble et cadres

Description	Fixation	Pose	Réf	Pkg Pce
-------------	----------	------	-----	---------

SORTIES DE CÂBLE

Pour câble Ø 6 à Ø 11 mm - 10 / 20 A

Plaque 75 x 75 mm avec serre câble	à vis	sur cadre réf. 0.255.06 ou encastré dans boîte	0.254.18	20
	à griffes	encastrée dans boîte Ø 65 mm	0.254.28	20
Plaque 75 x 75 mm avec serre câble et joint IP44	à vis	sur cadre réf. 0.255.06 ou encastré dans boîte	0.254.19	10
	à griffes	encastrée dans boîte Ø 65 mm	0.254.29	10

Pour câble Ø 11 à Ø 19 mm - 20 / 32 A

Plaque 100 x 100 mm avec serre câble	à vis	sur cadre réf. 0.255.08 ou encastré dans boîte	0.254.48	20
	à griffes	encastrée dans boîte type préfabrication	0.254.88	20



0.254.18



0.254.48



0.254.19



0.254.29

Dimensions - mm	Entraxe de fixation - mm	Réf	Pkg Pce
-----------------	--------------------------	-----	---------

CADRES

80 x 80 x 40	60	0.255.06	10
100 x 100 x 36	77	0.255.08	10



0.255.06



0.255.08



Voix Données Images (VDI)

Connecteurs et cordons

Dimensions - mm	Bande passante	Réf	Pkg Pce
-----------------	----------------	-----	---------

RÉPARTITEURS

5 sorties	5-2300 MHz	0.326.15	5
-----------	------------	----------	---

Description	Réf	Pkg Pce
-------------	-----	---------

CONNECTIQUE

Fiches "F" pour câble coaxial Ø 7 mm

À visser	0.326.20	25
----------	----------	----

Adaptateurs "F"

"F" femelle - "F" femelle	0.326.24	25
---------------------------	----------	----

"F" femelle - mâle Ø 9.52 mm	0.326.27	10
------------------------------	----------	----

Fiches TV droites - Coaxiale Ø 9.52 mm - 75 ohms - CEE

Mâle	0.325.12	20
------	----------	----

Femelle	0.325.18	20
---------	----------	----



0.326.20



0.326.24



0.326.27



0.325.12



0.325.18

Description	Raccord	Longueur - m	Réf	Pkg Pce
-------------	---------	--------------	-----	---------

CORDONS TV

Cordons TV

Coaxiale Ø 9.52 mm	mâle/mâle + adaptateur femelle/femelle	2	0.364.53	10
--------------------	--	---	----------	----



0.364.53





Connectique réseau

Fiches, joncteurs et cordons

Description	Réf	Pkg Pce
FICHES ET ADAPTATEURS		
Fiche téléphone		
Gigogne 8 contacts	0.327.33	10
Adaptateurs Numéris avec sortie RJ45 (8P8C)		
Simple 8 contacts	0.327.50	10



0.327.33



0.327.50

Description	Réf	Pkg Pce
CONJONCTEURS ET CADRES		
Conjoncteurs T		
Saillie - Fiche simple 8 contacts	0.327.39	10
Se fixe sur boîte cloison sèche, boîte saillie ou dans les goulottes.		



0.327.39

Description	Couleur	Longueur - m	Réf	Pkg Pce
CORDONS				
Cordons combinés extensibles				
Mâle RJ9 - mâle RJ9 (4P4C)	Ivoire	0.3 - 1.5	0.327.70	10
	Noir	0.3 - 1.5	0.327.72	10
Cordons de raccordement				
Mâle RJ11 (6P4C) - mâle RJ45 (8P8C)	Ivoire	3	0.327.77	10
Cordons prolongateurs				
Standard en "T" - câble plat 4 conducteurs	Ivoire	5	0.327.94	10
	Ivoire	10	0.327.95	5



0.327.72



0.327.77

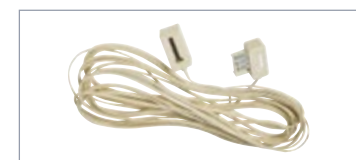

0.327.94

Connecteurs 10 A 2P+T

Description

- Utiliser du câble 3G1 mm²
- Connexion par vis
- Pour le branchement d'appareils Classe I.

Connecteur	Puissance (W)	Tension (V)	Température max. (°C)	Réf	Pkg Pce
------------	---------------	-------------	-----------------------	-----	---------

Prises mobiles

C13	2300	230	65	0.337.01	10
-----	------	-----	----	-----------------	----

femelle



0.337.01

Connecteur	Puissance (W)	Tension (V)	Température max. (°C)	Réf	Pkg Pce
------------	---------------	-------------	-----------------------	-----	---------

Socles mobiles

C14	2300	230	65	0.337.05	10
-----	------	-----	----	-----------------	----

mâle



0.337.05

Cordons

Fiche	Câble	Puissance max. (W)	Tension (V)	Longueur (m)	Réf Blanc	Réf Noir	Réf Gris	Pkg Pce
-------	-------	--------------------	-------------	--------------	-----------	----------	----------	---------

CORDONS D'ALIMENTATION

- Emballage : Sachet plastique / Cavalier carton.

Adaptateur P17

16 A 2P + T	H 05 VVF (extensible) 3G1 mm ²	2200	230	3 (étiré)	0.371.09	0.371.10	-	5
	H 05 VVF 3G1 mm ²	2200	230	1.5	0.371.01	-	-	25
	H 05 VVF 3G1.5 mm ²	3500	230	1.5	-	-	0.371.07	25
		3500	230	5	0.371.12	-	-	5



0.371.09



0.371.01



Connecteurs, cordons

Prolongateurs et cordons d'alimentation

Connecteur	Puissance (W)	Tension (V)	Longueur (m)	Réf	Pkg Pce
------------	---------------	-------------	--------------	-----	---------

CORDONS

Prolongateurs 6A 2P

Câble H 03 WH2F 2 x 0.75 mm ²	1320	230	2	0.360.30	25
	1320	230	3	0.360.31	25
	1320	230	5	0.360.33	25



0.360.30

Connecteur	Puissance (W)	Tension (V)	Longueur (m)	Réf	Pkg Pce
------------	---------------	-------------	--------------	-----	---------

PROLONGATEURS 16 A

Prolongateurs 16A 2P+T

Câble H 03 WH 3G1.5 mm ² avec fiche mâle double terre	3500	230	3	0.363.01	25
	3500	230	5	0.363.03	10
	3500	230	10	0.363.04	5



0.363.01

Connecteur	Puissance (W)	Tension (V)	Longueur (m)	Réf	Pkg Pce
------------	---------------	-------------	--------------	-----	---------

CORDONS D'ALIMENTATION

Cordon d'alimentation radio

Câble H 03 WH2F 2.5 A 2 x 0.75 mm ²	-	-	2	0.363.90	10
---	---	---	---	-----------------	----



0.363.90

Cordon d'alimentation avec connecteur 10 A 2P+T C13

Câble H 03 WH - 3G1 mm ² avec fiche mâle double terre et connecteur 65 °C maxi.	2200	230	1.5	0.363.79	10
---	------	-----	-----	-----------------	----



0.363.79

Fixation de tubes et câbles

Ø câble (mm)	Ø pointe (mm)	L pointe (mm)	Réf Blanc	Réf Gris	Pkg Pce
--------------	---------------	---------------	-----------	----------	---------

ATTACHES PONTETS POUR CÂBLE ROND

- Clou en acier galvanisé, prémonté
- Attache à pied large
- Livrés en sachet plastique transparent brochable.

4	1.8	16	0.683.34	-	100
5	1.8	16	0.683.35	0.683.05	100
6	1.8	25	0.683.36	0.683.06	100
7	1.8	25	0.683.37	0.683.07	100
8	1.8	25	0.683.38	0.683.08	100
9	1.8	25	0.683.39	0.683.09	100
10	2	30	0.683.40	0.683.10	100
12	2	30	0.683.42	0.683.12	100
14	2.5	40	-	0.683.14	100
16	2.5	40	-	0.683.16	100
19	2.5	40	-	0.683.19	100
20	2.5	40	-	0.683.20	100
22	2.5	50	-	0.683.22	100



0.683.34

Description	Réf	Pkg Pce
-------------	-----	---------

ATTACHES PONTETS AJUSTABLES

Attache pontet gris de 4 à 7 mm	0.684.34	100
Attache pontet gris de 7 à 11 mm	0.684.38	100
Attache pontet gris de 10 à 14 mm	0.684.41	100
Attache pontet gris de 14 à 17 mm	0.684.44	100

Pour tube	Ø mini. (mm)	Ø maxi. (mm)	Réf	Pkg Pce
-----------	--------------	--------------	-----	---------

BORNES À RESSORT À JUXTAPOSER

- Fixation des tubes par clipsage
- Fixation des attaches : vis Ø 4 mm, collage ou sur rail DIN 11 mm
- Excellente tenue en toute position
- Peuvent être associées entre elles quel que soit le diamètre du tube, sans perte de place.

CEI 16 - IRL 16	15	16	0.686.01	100
CEI 16 - IRL 20	20	21	0.686.02	100
CEI 16 - IRL 25	25	26	0.686.03	100



0.686.01
and 0.686.02



Barrettes, dominos, bornes et connecteurs

Pour section de fils (mm ²)	Intensité (A)	Ø du trou (mm)	Dimensions A x B x C x D x E (mm)	Réf	Pkg Pce
---	---------------	----------------	-----------------------------------	-----	---------

BARRETTES DE CONNEXION 12 PLOTS

- Inserts en laiton
- Barrettes polypropylène ignifugé extra souple
- Livrées vis dévissées
- Tenue au fil incandescent (suivant la norme NF EN 60-695-2) 850°C.

2.5	15	2.45	93 x 15 x 12 x 2 x 8	0.868.01	10
6	25	3.9	107 x 17 x 15 x 2.5 x 9	0.868.11	10
10	32	5.1	133 x 21 x 18 x 3 x 12	0.868.21	10
16	50	5.45	155 x 24 x 21 x 3.5 x 13	0.868.31	10
25	63	6.8	214 x 33 x 28 x 4.3 x 18	0.868.41	10



0.868.01

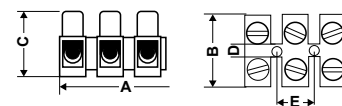

Pour section de fils (mm ²)	Réf 2 pôles	Réf 3 pôles	Pkg Pce
---	-------------	-------------	---------

DOMINOS AVEC ISOLANT PORCELAINE

- Plots en laiton nickelé
- Vis en acier zingué chromaté antirouille
- Température d'utilisation : maxi 230 °C continu.

4	0.867.01	0.867.02	10
10	0.867.03	0.867.04	10
16	0.867.05	0.867.06	10



0.867.02

Pour section de fils (mm ²)	Intensité (A)	Dimensions L x H (mm)	Entraxe de fixation (mm)	Réf	Pkg Pce
---	---------------	-----------------------	--------------------------	-----	---------

BORNES À PATTES JUXTAPOSABLES ANTI-CISAILLANTES

- Vis anti-cisailantes (laiton duclanisé)
- Corps en polycarbonate
- Tenue au fil incandescent 850°C
- Température d'utilisation : -40°C / +135°C
- Juxtaposition des bornes par clipsage.

6	25	11.5 x 21.5	18.5	0.869.00	100
10	32	12.5 x 24.5	19.7	0.869.01	100
16	40	14 x 28.5	21.5	0.869.02	100
25	63	17.5 x 31	25	0.869.03	100
35	80	21 x 46.5	34.5	0.869.04	50
50	100	23 x 48	37	0.869.05	50



0.869.00



0.869.01

Type aM

Calibre (A)	Tension (V)	Pouvoir de coupure (kA)	Réf sans percuteur	Réf avec percuteur	Pkg Pce
10 x 38 mm - HPC					
2	500	120	0.601.02	-	10
4	500	120	0.601.04	-	10
6	500	120	0.601.06	-	10
10	500	120	0.601.10	-	10
16	500	120	0.601.16	-	10
20	500	120	0.601.20	-	10
25	400	120	0.601.25	-	10



Type gG Industriel

Calibre (A)	Tension (V)	Pouvoir de coupure (kA)	Réf sans voyant	Réf avec voyant	Pkg Pce
10 x 38 mm - HPC					
1	500	120	0.610.01	-	10
2	500	120	0.610.02	0.611.02	10
4	500	120	0.610.04	-	10
6	500	120	0.610.06	0.611.06	10
10	500	120	0.610.10	0.611.10	10
16	500	120	0.610.16	-	10
20	500	120	0.610.20	-	10
14 x 51 mm - HPC					
10	500	120	-	0.613.10	10
32	500	120	0.612.32	-	10
22 x 58 mm - HPC					
20	660	120	0.614.20	-	10
32	660	120	0.614.32	-	10



1. Normes en vigueur

Nos luminaires sont conçus selon les normes en vigueur. Nos procédures de développement nous amènent à tester les produits en cycle d'allumage-extinction et de vieillissement avancé dans une enceinte dédiée, dans laquelle nous poussons les luminaires au-delà des attendus des normes du marché.

Normes d'installation

- NFC 15-100 + UTE 15 443 (protection contre les surtensions)
- IEC 61-643 parafoudres connectés aux réseaux BT
- NF C 71-121

Normes de conception et de performance des luminaires

- NF EN 60-598-1
- NF EN 60-598 : conception des luminaires
- NF EN 62-722 : performance des luminaires

Etablissements Recevant du Public / Etablissements Recevant des Travailleurs = niveau d'éclairage

- EN 12464-1
- Réglementation relative à l'accessibilité des établissements recevant du public

Règlementation Thermique 2012 / 2020

NF C 15-100 dans les salles de bains

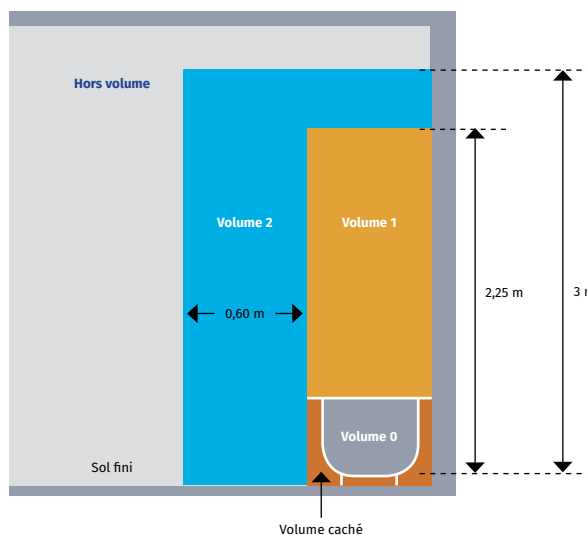
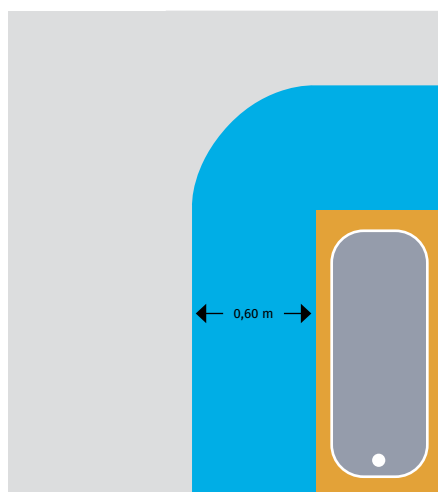

Volumes	Degrés de protection	Canalisation	Appareillage	Matériels d'utilisation hors chauffe-eau
0	IPX7	Alimenté par TBTS limitée à 12 V- ou 30 V $\overline{\text{---}}$ (**)	Interdit	Alimenté par TBTS limitée à 12 V- ou 30 V $\overline{\text{---}}$ (**)
1	IPX4 (*)	II (a)	Dispositifs de commande des circuits TBTS limitée à 12 V- ou 30 V $\overline{\text{---}}$ (**)	Alimenté par TBTS limitée à 12 V- ou 30 V $\overline{\text{---}}$ (**)
2	IPX4 (*)	II (a)	<ul style="list-style-type: none"> - Alimenté par TBTS limitée à 12 V- ou 30 V $\overline{\text{---}}$ (**) - PC rasoir (b) - Socle prise protégée par DDR 30 mA 	<ul style="list-style-type: none"> - Classe II et protégé par DDR 30 mA - ou alimenté par TBTS limitée à 12 V- ou 30 V $\overline{\text{---}}$ (**)
Volume caché	IPX4	II (a)	Interdit	Alimenté par TBTS limitée à 12 V- ou 30 V $\overline{\text{---}}$ (**)

Source : NF C 15-100 (juin 2015)

II Admis si classe II ou équivalent classé II

(a) L limitées à celles nécessaires à l'alimentation des matériels d'utilisation situés dans ce volume.

(b) Socle de prise de courant alimenté par un transformateur de séparation de puissance assignée comprise entre 20 VA et 50 VA conforme à la NF EN 61558-2-5 : „Sécurité des transformateurs, bobines d'inductance, blocs d'alimentation et des combinaisons de ces éléments - Partie 2-5 : Règles particulières et essais pour les transformateurs pour rasoirs, blocs d'alimentation incorporant un transformateur pour rasoirs et blocs d'alimentation pour rasoirs“.

(*) IPX5 si ce volume est soumis à des jets d'eau pour des raisons de nettoyage et/ou pour les douches à jets horizontaux.

(**) la source de sécurité étant installée en dehors des volumes 0, 1, 2 et volume caché.



2. Niveaux d'éclairage

Norme NF EN 12464-1

Eclairage des lieux de travail intérieur (Août 2021)

La norme NF EN 12464-1 donne les prescriptions d'éblouissement maximal (UGR) à ne pas dépasser, et de l'IRC minimal pour l'éclairage intérieur par zone, tâche et activité.

Zones, tâches, activités	Eclairage moyen à tenir (lux)	UGR (maxi)	IRC (mini)
Zones de circulations et couloirs	100	< 28	40
Escaliers, quais de chargement	150	< 25	80
Magasins, entrepôts	100	< 25	60
Magasins de vente, zone de vente	300	< 22	80
Zones de caisses	500	< 19	80
Espaces publics, halls d'entrée	100	< 22	80
Guichets	300	< 22	80
Restaurants, hôtels, réceptions, caisses, concierges	300	< 22	80
Cuisines	500	< 22	80
Bâtiments scolaires, salles de classe en primaire et secondaire	500	< 19	80
Salle de conférence	500	< 19	80
Salles de dessin industriel	750	< 16	80
Eclairage des bureaux			
Classement	300	< 19	80
Dactylographie, lecture	500	< 19	80
Postes CAO	500	< 19	80
Réceptions	300	< 22	80
Archives	200	< 25	80



2. Niveaux d'éclairage

L'accessibilité aux personnes handicapées

La réglementation relative à l'accessibilité du cadre bâti aux personnes handicapées est applicable depuis le 1er janvier 2007 aux bâtiments neufs ou rénovés destinés à recevoir du public (ERP) ou des locaux d'habitation.

Cette réglementation s'appuie sur les arrêtés du 1^{er} août 2006 relatifs aux ERP (Etablissements Recevant du Public) et aux BHC (Bâtiments d'Habitat Collectif).



Zones	Eclairage moyen à tenir (lux)
Cheminement extérieur	20
Circulations horizontales	100
Escalier intérieur	150
Intérieur des locaux collectifs	100
Poste d'accueil	200
Parking : circulations piétonnes	20
Parking : hors circulations piétonnes	20

Dispositif de commande automatique

- Doit couvrir l'ensemble de l'espace concerné.
- 2 zones de détection successives doivent se juxtaposer.
- Quelque soit sa taille, un usager qui emprunte une circulation commune équipée d'un système d'éclairage fonctionnant par détection de présence ne doit pas risquer de se trouver dans l'obscurité.

Préavis d'extinction :

- L'objectif est de fournir un signal prévenant de l'extinction imminente du système d'éclairage.
- Obligatoire dans les ERP et dans les BHC neufs pour les installations sur minuterie.

Sécurité incendie : tenue au fil incandescent

Les arrêtés du 11 décembre 2009 pour les ERP et du 30 décembre 2011 pour les IGH publiés au JO définissent à quel essai au fil incandescent les luminaires doivent répondre :

- Tenue au fil incandescent

Locaux concernés	ERP	IGH
Circulations horizontales et escaliers	650°C	850°C
Autres locaux	650°C	650°C

ERT Etablissement Receiving des Travailleurs
ERP Etablissement Receiving du Public

IGH Immeuble de Grande Hauteur
BHC Bâtiment d'Habitat Collectif

3. Installation & Protection

L'installation de parafoudres en tête de ligne

Les appareils électroniques utilisent des composants vulnérables aux surtensions. Les luminaires équipés de détecteurs de mouvement sont d'autant plus vulnérables qu'ils restent en permanence connectés au secteur.

Ce que dit la norme :

La NF C 15-100 impose l'utilisation d'un parafoudre lorsque le bâtiment est situé à moins de 50 m d'un paratonnerre (antenne GSM, structure métallique, église) et lorsque la sécurité des personnes est en jeu.

En complément de ces obligations, le guide UTE 15 443 définit des obligations supplémentaires résultant d'une analyse de risques dûment réalisée.

Notamment, elle conduit à l'utilisation de parafoudre dès lors que le bâtiment est alimenté par une ligne partiellement ou totalement aérienne.

Rappel des types de parafoudre :

- Type 1 : bâtiment équipé d'un paratonnerre
- Type 2 : bâtiment avec absence de paratonnerre
- Type 3 : après le type 1 ou 2, au plus proche de l'appareil à protéger.

Une protection fine nécessaire

Au regard de la norme IEC 61643 (§6.1.2 et 6.1.3), une protection de type 3 est :

- Nécessaire lorsque la distance entre l'appareil et le parafoudre est >10m
- Obligatoire pour protéger du matériel électronique

Lébénoid impose l'utilisation de parafoudre quelque soit le type d'installation, rénovation ou neuf, ainsi qu'une protection de type 3 au plus proche de l'appareil à protéger.

L'absence de protection entraîne la nullité de la garantie.



Carte de niveau kéraunique en France

■ NK ≤ 25

■ NK > 25

NK : Niveau Keraunique (Nombre de jours par an où le tonnerre a été entendu).

3. Installation & Protection

Normes

Nos luminaires sont conçus et qualifiés en France selon le référentiel normatif concernant la sécurité et la performance (NF EN 60598). Nos produits répondent ainsi à tous les critères de sécurité et performances.

AUTORISÉ	INTERDIT
<p>L'installation des appareils doit être telle qu'une ventilation naturelle existe toujours autour du hublot, en face arrière et en face avant.</p> <p>Il est recommandé d'utiliser nos luminaires sur minuterie ou avec détecteur de présence (intégré ou déporté) afin de préserver sa durée de vie.</p>	<p>Encastrer les luminaires, même légèrement, dans leur support.</p> <p>installer les luminaires contre des isolants du type laine de verre, polystyrène expansé, etc.</p> <p>Recouvrir les hublots d'un magma isolant (peinture, poussière, etc.).</p> <p>Une utilisation permanente ou continue (comme dans le cas d'une utilisation sur interrupteur crépusculaire, d'une utilisation 24h/24h ou d'un allumage permanent de nuit...).</p>
<p>Toute installation doit respecter la Directive Européenne dite "Basse Tension" ainsi que la norme NF C 15-100</p>	<p>Pour tout autre emploi que domestique, l'utilisateur doit vérifier que les contraintes environnantes sont compatibles avec les performances du produit. La responsabilité de Lébénoid ne pourra pas être retenue en cas de mauvaise utilisation du produit.</p> <p>Seules les lanternes peuvent être installées dans les locaux à atmosphère légèrement acide du type piscines, laiteries, locaux d'élevage, réservoirs d'eau potable... et ce sans préjuger de l'effet de cette atmosphère qui peut diminuer sensiblement la durée de vie du produit.</p>

4. Technologies

Les composantes de la lumière

• Pyramide des températures de couleurs = **IK**

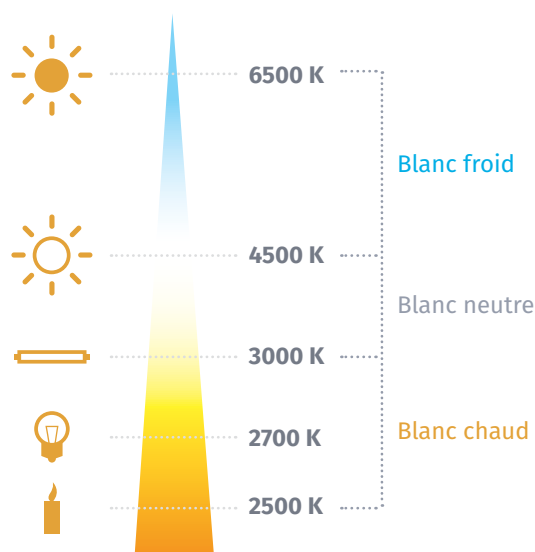

• Le flux émis exprimé en Lumens = **lm**

• La quantité de lumière reçue par unité de surface = **lux**

Ex. : Lumière du jour : **100 000 lux à 6500K**

• La restitution des couleurs = **IRC**

L'IRC est la capacité d'une lampe à restituer les couleurs à l'égal de la lumière naturelle.

- IRC < 25 couleurs délavées
- 25 < IRC < 65 couleurs ternies
- 65 < IRC < 90 couleurs justes
- IRC < 90 couleurs réelles

4. Technologies

Les différents types de flux lumineux

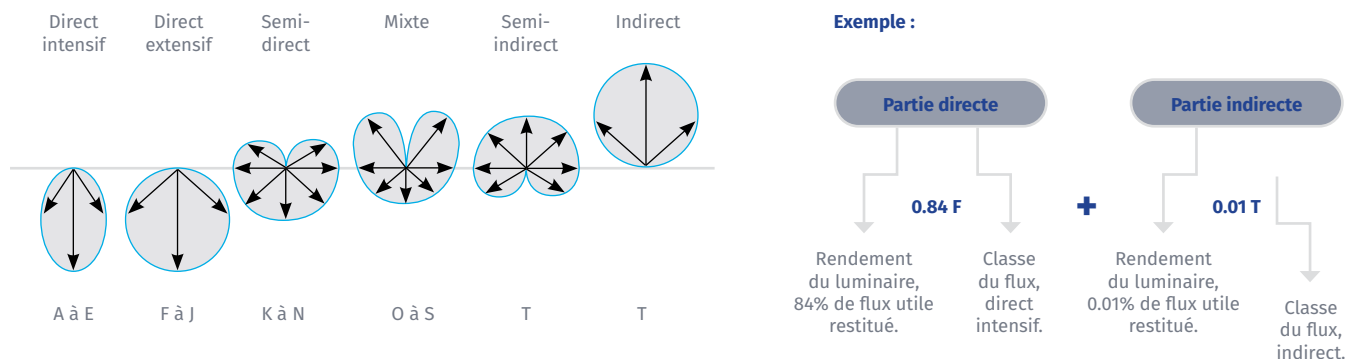

Grandeur exprimée en lumens (lm), c'est la puissance du rayonnement visible. Nous distinguons :

- Le flux nominal : quantité de lumière émise par la source
- Le flux utile : quantité de lumière émise par l'appareil lumineux. Cette valeur est soumise au rendement du luminaire.

$$\text{Rendement du luminaire} = \frac{\text{Flux utile fourni par le luminaire}}{\text{Flux émis par la source}}$$

Efficacité lumineuse

Le coefficient d'efficacité lumineuse s'exprime en lumens par Watt (lm/W).

$$\text{Coefficient d'efficacité lumineuse} = \frac{\text{Flux lumineux utile du luminaire}}{\text{Puissance électrique totale consommée par le luminaire}}$$

Eblouissement

En éclairage intérieur, l'éblouissement d'inconfort est évalué par le calcul du taux d'éblouissement UGR (Unified Glare Rating). La méthode de calcul est définie par la publication CEI 117, sur une échelle de 10 (négligeable) à 30 (intolérable)

Pollution réseau, facteur de puissance et harmoniques

Facteur de puissance

Le facteur de puissance caractérise le déphasage entre le courant et la tension. Plus le facteur de puissance est proche de 1, meilleur est le comportement du luminaire sur le réseau électrique.

Distorsion harmonique

Exprimée en %, le taux de distorsion harmonique (THD) est un indicateur de la qualité du signal. Un THD bas peu contribuer à faire chauffer le réseau et générer des pannes.

$$\text{Facteur de puissance} \\ P = U \times I \times \cos\text{PHI}$$

Ex: pour un luminaire possédant une puissance de 20W avec un cos PHI de 0,5, EDF devra fournir une intensité 2 fois plus élevée pour maintenir la puissance du luminaire.

Distorsion harmonique

Générateurs de lumière LED conçus par Lébénoid

L'équipe R&D conçoit nos générateurs de lumière de A à Z, et sélectionne les LED avec la plus grande attention.

Choix des LEDs, la durabilité est une priorité

Pour assurer la qualité de nos produits, nous travaillons avec tous les grands fabricants de LED (CREE, LG, LUMILED, OSRAM, SAMSUNG).

100% des LED qui équipent vos produits sont testées au standard LM80 à 10 000h*.

Les générateurs et les produits sont ensuite testés dans une enceinte dédiée en cycles allumage-extinction ou bien en vieillissement accéléré.

*mesure du vieillissement des LED selon le protocole établi par l'IESNA

4. Technologies

Détection embarquée dans nos luminaires

	Hyperfréquence	Hyperfréquence + veille	Infrarouge
Principe de fonctionnement	Les ondes radio émises par le détecteur sont réfléchies par les obstacles qu'elles rencontrent. Le mouvement génère un écho différent en fonction de la vitesse et de la surface.	La détection hyperfréquence est complétée par la possibilité de piloter l'extinction progressive du luminaire, assurant une plus grande sécurité d'usage.	Le capteur détecte des variations de chaleur au sein du volume de couverture.
Apports de la solution	Détection invisible et sensible.	Détection invisible, sensible et pilotage sécurisant du luminaire.	Insensible aux perturbations électromagnétiques et aux mouvements hors champ de détection.
Quel environnement ? intérieur / extérieur	Intérieur / extérieur calme.	Intérieur / extérieur calme.	Intérieur / extérieur avec risque de perturbations liées au mouvement.
Performance sens frontal	+++	+++	+
Performance sens transversal	+	+	+++
Précaution d'installation	Tenir éloigné des canalisations d'eau et objets en mouvement (colonnes d'ascenseur, arbres...).	Tenir éloigné des canalisations d'eau et objets en mouvement (colonnes d'ascenseur, arbres...).	Tenir éloigné des sources de chaleur.
Fonction maître - esclave	++	+++	++
Antivandalisme	+++	+++	+

Hyperfréquence

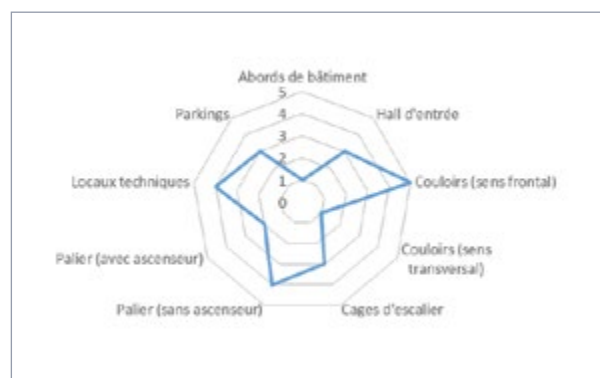

Hyperfréquence + veille

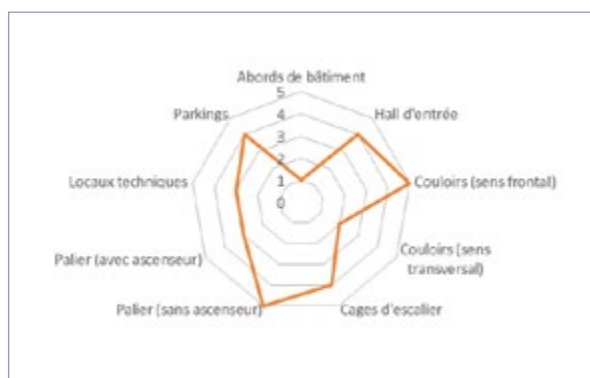

Infrarouge

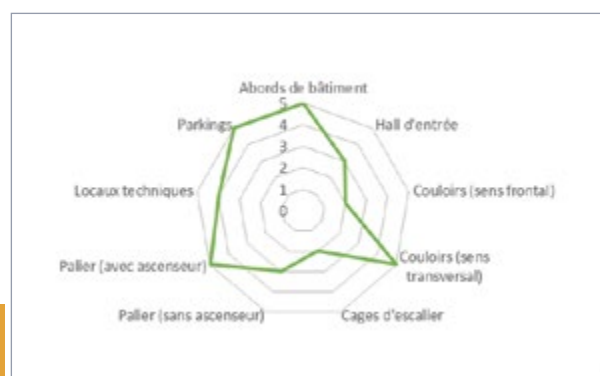

Infrarouge

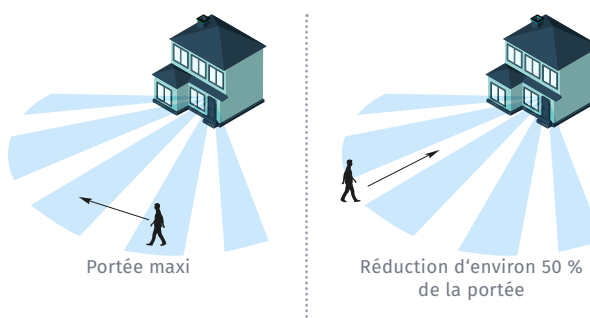

5. Résistance mécanique

Qu'est ce qu'un hublot antivandale Lébénoid ?

Certains de nos clients, comme les bailleurs sociaux sont de plus en plus confrontés à des actes de vandalisme. La détérioration du matériel, notamment les luminaires, augmente les coûts de maintenance et parfois même de rénovation. C'est pour accompagner nos clients que Lébénoid fournit des produits antivandales :

- 1 Durables (Acier, Alu, polycarbonate, vis antivandale...)
- 2 Résistants (anti-arrachement, résistance aux flammes de briquet, etc.)
- 3 Sécurisée : difficiles à ouvrir / retirer sans des outils spécifiques livrés avec le hublot.



1 Résistance aux chocs
Antivibrations



2 Résistance à l'arrachement
Antipendaison

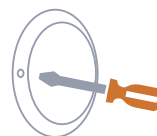

3 Vis antivandalisme

Normes de protection

IK - Indice de protection contre les chocs mécaniques

Degré	IK01	IK02	IK03	IK04	IK05	IK06	IK07	IK08	IK09	IK10	IK11
Énergie de choc (Joule)	0.14	0.20	0.35	0.50	0.70	1	2	5	10	20	50

Protection contre les chocs électriques

	Classe I	Luminaires à isolation principale qui comportent des dispositifs reliant l'ensemble de ses parties mécaniques accessibles au conducteur de protection.
	Classe II	Luminaires dont les parties accessibles sont séparées des parties actives par double isolation ou isolation renforcée. Ne nécessite pas de raccordement à la terre.
	Classe III	Luminaires alimentés sous une très basse tension de sécurité (T.B.T.S.) qui n'excède pas 50 V (valeur efficace en courant alternatif).

IP - Indice de protection

1 ^{er} chiffre : degré de protection des parties sous tension contre la pénétration de SOLIDES		2 ^{ème} : degré de protection des parties sous tension contre la pénétration des LIQUIDES	
Description	Description	Description	Description
0 Non protégé	0 Non protégé	0 Non protégé	0 Non protégé
1 Protégé contre les corps solides supérieurs à 50 mm	1 Protégé contre les chutes verticales de gouttes d'eau	1 Protégé contre les chutes verticales de gouttes d'eau	1 Protégé contre les chutes verticales de gouttes d'eau
2 Protégé contre les corps solides supérieurs à 12 mm	2 Protégé contre les chutes d'eau pour une inclinaison de 15° maxi.	2 Protégé contre les chutes d'eau pour une inclinaison de 15° maxi.	2 Protégé contre les chutes d'eau pour une inclinaison de 15° maxi.
3 Protégé contre les corps solides supérieurs à 2.5 mm	3 Protégé contre l'eau "en pluie"	3 Protégé contre l'eau "en pluie"	3 Protégé contre l'eau "en pluie"
4 Protégé contre les corps solides supérieurs à 1 mm	4 Protégé contre les projections d'eau	4 Protégé contre les projections d'eau	4 Protégé contre les projections d'eau
5 Protégé contre la poussière	5 Protégé contre les jets d'eau	5 Protégé contre les jets d'eau	5 Protégé contre les jets d'eau
6 Totalemment protégé contre la poussière	6 Protégé contre les paquets de mer	6 Protégé contre les paquets de mer	6 Protégé contre les paquets de mer
	7 Protégé contre les effets de l'immersion	7 Protégé contre les effets de l'immersion	7 Protégé contre les effets de l'immersion
	8 Protégé contre l'immersion prolongée* prof. en mm	8 Protégé contre l'immersion prolongée* prof. en mm	8 Protégé contre l'immersion prolongée* prof. en mm

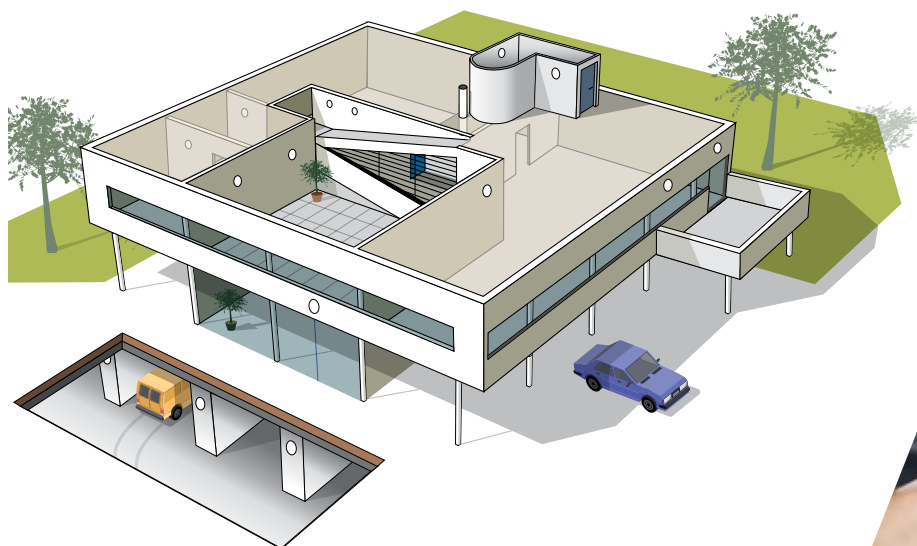

6. Etude d'éclairage

Un service d'étude globale, pour quoi faire ?

- Pour tout type de projets dont le succès dépend de l'efficacité.
- Pour faire gagner du temps à l'installateur et au maître d'ouvrage.
- Pour garantir un éclairage bien dimensionné.

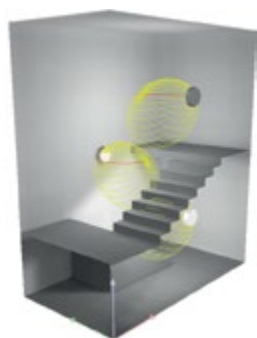

Pourquoi nous faire confiance ?

Des experts à votre service

Nous mettons à votre disposition notre flexibilité et notre capacité de conseil en éclairage fonctionnel. Les études sont réalisées sous environnement DIALUX avec les performances réelles de nos luminaires.

Le temps c'est de l'argent !

De l'étude à l'organisation du chantier, faites confiance à nos équipes techniques et industrielles pour vous aider à gagner un temps précieux.

ETUDE PROJET ECLAIRAGE

Etude d'éclairage



Préréglage en usine
des produits



Organisation
du chantier



7. Environnement et Certificats d'Économies d'Énergie (CEE)

L'éclairage en France, c'est :

16%

De la consommation moyenne d'énergie globale de l'habitat.

90%

d'énergie consommée le jour (source ADEME 2013).

49TWh

d'électricité consommée en France (ADEME 2021).

La Réglementation Thermique RT 2012 et RT 2020

Les secteurs Résidentiel, Tertiaire et Industriel sont les principaux consommateurs d'énergie. Les bâtiments représentent à eux seuls environ 1/3 de la consommation énergétique européenne. Le Grenelle de l'Environnement a demandé à l'Office Parlementaire d'Evaluation des Choix Scientifiques et Technologiques de réaliser une étude sur l'efficacité énergétique des bâtiments, d'où la parution de la RT 2012, révisée en 2020.

“Maîtriser la consommation de l'éclairage est un enjeu : tous les luminaires Lébénoid sont disponibles avec dispositif de commande intégré.”

Lébénoid est totalement engagée dans cette démarche d'efficacité énergétique

Conception exempte de substances dangereuses

Investissement dans la filière de recyclage des lampes et luminaires

Développement de produits à haute efficacité énergétique

Transparence sur l'empreinte environnementale de nos produits

RoHS
2002/95 EC

DEEE

CEE

PEP

Certificat d'économie d'énergie



Faites de la performance énergétique une exigence

Choisissez des luminaires qui répondent aux critères qui permettent de réaliser des économies d'énergie et d'obtenir des aides à l'installations. Ces installations peuvent être menées dans les secteurs d'activité résidentiel, tertiaire ou éclairage extérieur.

Produits éligibles : Certificat d'économies d'énergie à votre disposition pour compléter vos dossiers de subventions.

Bâtiments résidentiels existants

Critères d'éligibilité BAR-EQ-110	Luminaire IK < 10	Luminaire IK10 et +
Durée de vie LED	≥ 50 000 h	≥ 40 000 h
Chute de flux ≤ 30%	v	v
Efficacité lumineuse	≥ 90 lm/W	≥ 65 lm/W
Dispositif de contrôle intégré		
8 Présence ou mouvement		
8 ou niveau d'éclairement	v	v
8 ou Présence + niveau d'éclairement		





7. Environnement et CEE

Certificat d'économie d'énergie



Bâtiments tertiaires existants

Critères d'éligibilité BAT-EQ-127	Luminaire IK < 10	Luminaire IK10 et +
Durée de vie LED	≥ 50 000 h	≥ 50 000 h
Chute de flux ≤ 20%	v	v
Efficacité lumineuse	≥ 140 lm/W	≥ 120 lm/W
Efficacité lumineuse (pour IRC ≥ 90, R9 > 0)	≥ 126 lm/W	≥ 108 lm/W
Facteur de déphasage	≥ 0,9	≥ 0,9
Distorsion harmonique - TDH	< 25%	< 25%
Groupe de risque photobiologique - GR	< 2	< 2
Gradation puissance possible	v	v
Modules LED et alimentation remplaçable	v	v
Etude réalisée par un bureau d'étude RGE	v	v

Éclairage extérieur existant

Critères d'éligibilité RES-EC-104	Cas N°1 ⁽¹⁾	Cas N°2
Degré de protection IP	≥ 65	≥ 65
Efficacité lumineuse	≥ 90 lm/W	≥ 70 lm/W
ULR ⁽²⁾	≤ 3%	≤ 15%

⁽¹⁾ obligatoire l'éclairage fonctionnel des voies de circulation

⁽²⁾ pour les luminaires à LED

8. Choisissez un luminaire fonctionnel

Critères fonctionnels



Types de sources

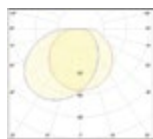

Flux lumineux

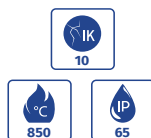

Résistance mécanique



Mode de déclenchement



Garantie

Critères environnementaux

Pollution réseau

Provenance

PEP

Pièces détachées

Continuité de gammes

Recyclage*

*Garantie les propriétés physico-chimiques initiales de la matière première (pour info non communicable 7% sur 160T de PC)



Expert en éclairage fonctionnel

Fondé en 1922, Lébénoïd est un fabricant français de **luminaire fonctionnel de qualité pour le résidentiel et le tertiaire**. Partenaire historique des installateurs, des grossistes en matériel électrique et des bureaux d'études, nous mettons en œuvre toute notre expertise technique pour répondre aux problématiques d'éclairage de projets de construction ou de rénovation.

Brillant depuis 1922

- 1922 : Création de l'Ebénoïd à Villeurbanne (France)
- 1977 : 1er hublot à économie d'énergie avec lampe fluocompacte
- 2003 : 1er hublot équipée d'un capteur de mouvement PIR
- 2010 : Développement de luminaire à sources LED
- 2017 : 1er hublot anti-vandale assemblé sans outils
- 2019 : IZY 1er luminaire installation sans outils
- 2022 : Lébénoïd célèbre ses 100 ans



Une expertise unanimement reconnue

Afin de proposer des solutions toujours plus performantes, compétitives et responsables, nous nous appuyons sur deux piliers qui fondent notre expertise depuis toujours :

- un véritable **savoir-faire industriel** : expertise de l'injection et de l'assemblage, automatisation de la production, qualité maîtrisée et optimisation des flux logistiques.
- une forte **capacité d'innovation** : avec 37 brevets déposés, le Bureau d'Étude interne est au cœur de tous les développements produits. Il rassemble des équipes entièrement dédiées à la Recherche et Développement qui associent des compétences en mécanique, en électronique et en optique.

S'engager sur des valeurs fortes

Nous construisons la pérennité de l'entreprise sur des valeurs fortes qui font de notre marque **un partenaire de confiance**.

- Une culture d'entreprise **orientée client** : proximité, réactivité, compréhension des besoins, capacité d'adaptation
- La **disponibilité** de nos équipes et de nos produits
- Une **démarche responsable** : limiter au maximum notre empreinte environnementale, développer des produits toujours plus performants en matière d'efficacité énergétique et sélectionner des LED qui minimisent les risques photobiologiques et assurent une qualité d'éclairage sans dérive.
- Une production **Made in France** qui répond aux certifications les plus exigeantes



Depuis 2018, Lébénoïd fait partie du groupe européen **Lighting Développement** avec les sociétés **Integratech**, **Sunlux**, **Spécilux** et **Lunoo**. Le groupe accompagne ses clients tout au long de leurs projets d'éclairage fonctionnel et les soutient dans leur démarche de transition énergétique. Ensemble, ces marques développent, fabriquent et commercialisent des solutions professionnelles d'éclairages fonctionnels et décoratifs, sur les marchés de l'industrie, du résidentiel individuel et collectif, du tertiaire, de l'agro-pharmacie, du commerce et des équipements Outdoor.





INDEX

Référence	Page	Tarif 01/2024 en €	Référence	Page	Tarif 01/2024 en €	Référence	Page	Tarif 01/2024 en €
0.101.01	217	10,59	0.255.08	222	10,02	0.472.57	212	4,16
0.101.12	217	7,60	0.301.11	216	5,78	0.472.61	212	5,52
0.101.21	217	7,59	0.301.12	216	5,78	0.472.71	212	5,73
0.101.42	217	8,60	0.301.14	216	7,89	0.472.81	212	23,55
0.104.12	217	6,69	0.301.15	216	7,89	0.472.85	212	4,17
0.114.03	220	77,06	0.302.28	216	2,79	0.472.86	212	10,57
0.114.08	220	115,19	0.308.01	216	11,29	0.472.87	212	4,30
0.114.27	220	187,46	0.325.12	223	2,33	0.472.91	212	6,12
0.114.30	220	259,46	0.325.18	223	2,47	0.472.99	212	10,69
0.117.24	217	5,72	0.326.15	223	42,96	0.473.01	212	10,28
0.117.30	217	9,14	0.326.20	223	1,29	0.479.11	214	3,88
0.124.91	215	7,28	0.326.24	223	2,22	0.479.12	214	5,64
0.127.01	219	16,73	0.326.27	223	5,50	0.480.00	215	1,08
0.127.02	219	20,82	0.327.33	224	18,75	0.480.01	215	0,70
0.127.03	219	27,63	0.327.39	224	11,66	0.480.02	215	0,89
0.127.04	219	26,88	0.327.50	224	17,35	0.480.03	215	1,17
0.127.05	219	33,42	0.327.70	224	16,92	0.550.40	171	39,20
0.127.07	219	18,54	0.327.72	224	16,92	0.550.42	171	43,60
0.127.08	219	22,64	0.327.77	224	14,07	0.550.50	171	70,00
0.127.09	219	23,70	0.327.94	224	34,31	0.551.01	61	30,97
0.127.10	219	10,49	0.327.95	224	39,57	0.551.03	61	40,41
0.127.11	219	20,36	0.337.01	225	9,74	0.551.21	61	30,97
0.127.12	219	13,23	0.337.05	225	14,58	0.551.23	61	40,41
0.127.13	219	24,88	0.360.30	226	13,28	0.551.99	61	9,07
0.127.14	219	15,96	0.360.31	226	17,03	0.552.11	63	34,78
0.127.15	219	25,12	0.360.33	226	23,55	0.552.13	63	38,12
0.127.16	219	28,67	0.363.01	226	20,64	0.552.14	63	53,90
0.127.17	219	16,91	0.363.03	226	26,18	0.552.15	63	57,24
0.127.18	219	28,83	0.363.04	226	46,67	0.552.16	63	89,90
0.127.19	219	29,98	0.363.79	226	18,01	0.552.17	63	76,12
0.127.20	219	28,70	0.363.90	226	14,08	0.552.18	63	79,46
0.127.21	219	35,10	0.364.53	223	16,42	0.552.29	63	70,78
0.127.23	219	20,21	0.371.01	225	17,17	0.553.01	63	63,60
0.127.24	219	24,45	0.371.07	225	28,14	0.553.03	63	66,94
0.127.25	219	25,82	0.371.09	225	54,90	0.553.04	63	82,72
0.127.26	219	36,60	0.371.10	225	54,90	0.553.05	63	86,06
0.127.28	219	22,03	0.371.12	225	49,51	0.553.11	63	38,16
0.127.29	219	26,14	0.429.02	215	17,04	0.553.13	63	41,50
0.127.40	218	52,29	0.430.02	210	2,58	0.553.14	63	57,28
0.127.42	218	68,19	0.431.02	213	7,25	0.553.15	63	64,24
0.127.43	218	71,07	0.431.10	213	7,66	0.553.16	63	93,28
0.202.60	221	2,83	0.433.02	213	4,69	0.553.17	63	80,50
0.202.62	221	2,83	0.433.10	213	5,25	0.553.18	63	85,90
0.202.75	221	3,95	0.452.18	215	1,11	0.553.19	63	74,16
0.202.77	221	3,95	0.452.19	215	1,11	0.553.31	63	88,23
0.211.12	221	4,76	0.452.30	210	4,77	0.553.33	63	91,57
0.211.13	221	4,76	0.452.31	210	4,46	0.553.34	63	107,35
0.211.14	221	3,60	0.452.38	215	2,51	0.553.35	63	110,69
0.211.41	221	3,63	0.452.39	215	2,51	0.554.72	67	242,31
0.211.46	221	3,63	0.452.41	211	5,87	0.554.73	67	246,73
0.211.48	221	3,34	0.452.45	211	11,18	0.557.11	65	155,00
0.213.50	221	6,51	0.452.46	211	14,98	0.557.12	65	185,00
0.213.52	221	6,51	0.452.48	211	14,98	0.557.13	65	165,00
0.213.53	221	6,50	0.452.51	211	6,19	0.557.14	65	165,00
0.214.01	221	5,26	0.452.55	211	9,69	0.557.15	65	175,00
0.214.06	221	5,26	0.452.65	211	12,68	0.557.16	65	195,00
0.214.08	221	4,23	0.452.66	211	20,35	0.557.17	65	185,00
0.214.25	221	7,01	0.452.67	211	20,35	0.557.18	65	195,00
0.214.27	221	7,01	0.461.08	213	2,73	0.557.91	65	139,00
0.214.29	221	6,31	0.461.09	213	2,72	0.557.92	65	169,00
0.214.39	221	6,35	0.461.18	213	2,84	0.557.93	65	149,00
0.214.40	221	7,01	0.461.19	213	2,85	0.557.94	65	149,00
0.214.42	221	7,01	0.469.02	214	11,61	0.557.95	65	159,00
0.214.71	221	9,99	0.469.13	214	3,38	0.557.96	65	179,00
0.214.74	221	11,40	0.469.15	214	3,25	0.557.97	65	169,00
0.214.77	221	29,27	0.469.32	214	5,11	0.557.98	65	179,00
0.214.80	221	45,16	0.469.33	214	3,07	0.601.02	229	1,71
0.214.85	221	67,84	0.469.35	214	4,19	0.601.04	229	1,71
0.254.18	222	4,03	0.471.10	212	9,06	0.601.06	229	1,71
0.254.19	222	6,89	0.471.11	212	9,06	0.601.10	229	1,71
0.254.28	222	5,77	0.471.20	212	5,46	0.601.16	229	1,71
0.254.29	222	9,86	0.471.21	212	5,57	0.601.20	229	1,71
0.254.48	222	7,30	0.471.36	212	13,38	0.601.25	229	1,95
0.254.88	222	9,81	0.472.55	212	7,61	0.610.01	229	1,83
0.255.06	222	5,46	0.472.56	212	9,61	0.610.02	229	1,73

*Nous consulter
Tarifs en vigueur depuis le 01/01/24. Ces tarifs sont susceptibles d'évoluer.



INDEX

Référence	Page	Tarif 01/2024 en €	Référence	Page	Tarif 01/2024 en €	Référence	Page	Tarif 01/2024 en €
0.610.04	229	1,73	0.719.08	15	259,48	0.734.84	23	130,53
0.610.06	229	1,73	0.719.09	15	259,48	0.734.88	23	164,59
0.610.10	229	1,73	0.719.10	15	290,68	0.734.89	23	164,59
0.610.16	229	1,73	0.719.11	15	290,68	0.735.04	57	37,77
0.610.20	229	1,73	0.719.26	15	301,08	0.735.05	57	44,37
0.611.02	229	4,32	0.719.27	15	301,08	0.735.13	57	24,09
0.611.06	229	4,32	0.719.39	15	290,68	0.735.18	57	91,08
0.611.10	229	4,32	0.719.49	15	290,68	0.735.19	57	209,80
0.612.32	229	3,02	0.719.50	15	275,08	0.740.00	21	79,00
0.613.10	229	11,39	0.719.51	15	243,88	0.740.10	21	99,00
0.614.20	229	5,73	0.719.52	15	243,88	0.740.24	21	145,60
0.614.32	229	5,73	0.719.53	15	275,08	0.740.25	21	176,80
0.683.05	227	0,06	0.719.60	15	275,08	0.740.27	21	209,50
0.683.06	227	0,05	0.719.61	15	243,88	0.740.28	21	145,60
0.683.07	227	0,07	0.719.62	15	243,88	0.740.29	21	176,80
0.683.08	227	0,05	0.719.63	15	275,08	0.740.30	21	164,92
0.683.09	227	0,11	0.719.70	13	259,00	0.740.31	21	194,92
0.683.10	227	0,07	0.719.80	15	259,48	0.740.32	21	224,04
0.683.12	227	0,10	0.719.81	15	259,48	0.740.33	21	209,50
0.683.14	227	0,14	0.719.82	15	290,68	0.740.34	21	164,92
0.683.16	227	0,16	0.719.83	15	290,68	0.740.35	21	194,92
0.683.19	227	0,18	0.730.00	23	30,22	0.740.36	21	224,04
0.683.20	227	0,29	0.730.02	23	66,50	0.741.00	37	30,57
0.683.22	227	0,32	0.730.03	23	35,70	0.741.01	37	71,55
0.683.34	227	0,06	0.730.04	23	70,25	0.741.02	37	46,61
0.683.35	227	0,06	0.730.24	23	96,53	0.741.03	37	83,46
0.683.36	227	0,06	0.730.25	23	127,30	0.741.10	37	67,21
0.683.37	227	0,06	0.730.50	23	55,28	0.741.11	37	107,31
0.683.38	227	0,06	0.730.52	23	85,93	0.741.20	37	67,21
0.683.39	227	0,10	0.730.53	23	71,84	0.741.21	37	107,31
0.683.40	227	0,10	0.730.54	23	98,64	0.741.50	37	26,90
0.683.42	227	0,12	0.730.55	23	87,49	0.741.51	37	62,96
0.684.34	227	0,07	0.730.74	23	203,48	0.741.52	37	41,01
0.684.38	227	0,10	0.730.75	23	121,99	0.741.53	37	73,45
0.684.41	227	0,14	0.730.76	23	153,82	0.741.60	37	59,14
0.684.44	227	0,16	0.730.78	23	153,82	0.741.61	37	94,44
0.686.01	227	0,43	0.730.79	23	193,26	0.741.70	37	59,14
0.686.02	227	0,48	0.730.84	23	130,53	0.741.71	37	94,44
0.686.03	227	0,63	0.730.88	23	164,59	0.742.00	11	160,00
0.700.00	17	107,20	0.730.89	23	164,59	0.742.05	11	215,00
0.700.10	17	107,20	0.732.00	23	30,22	0.742.10	11	215,00
0.700.30	17	107,20	0.732.02	23	66,50	0.742.15	11	269,00
0.701.00	17	138,40	0.732.03	23	35,70	0.745.00	35	52,89
0.701.10	17	138,40	0.732.04	23	70,25	0.750.05	31	61,84
0.701.30	17	138,40	0.732.24	23	96,53	0.750.06	31	83,22
0.702.81	17	299,24	0.732.25	23	127,30	0.750.10	33	118,89
0.702.82	17	268,84	0.732.50	23	55,28	0.750.15	33	118,89
0.702.83	17	237,64	0.732.52	23	85,93	0.750.20	31	70,14
0.702.84	17	237,64	0.732.53	23	71,84	0.750.21	31	93,93
0.702.85	17	268,84	0.732.54	23	98,64	0.750.35	55	35,14
0.702.86	17	268,84	0.732.55	23	87,49	0.750.36	55	35,14
0.702.87	17	268,84	0.732.74	23	203,48	0.750.37	55	85,07
0.703.43	17	283,84	0.732.75	23	121,99	0.750.38	55	85,07
0.703.44	17	314,24	0.732.76	23	153,82	0.750.40	55	112,29
0.703.45	17	314,24	0.732.78	23	153,82	0.750.45	55	85,07
0.707.20	25	55,00	0.732.79	23	193,26	0.750.97	212	5,49
0.707.25	25	69,00	0.732.84	23	130,53	0.753.02	42	16,98
0.707.80	25	89,00	0.732.88	23	164,59	0.753.11	42	16,98
0.707.81	25	109,00	0.732.89	23	164,59	0.761.12	53	62,60
0.707.90	25	79,00	0.734.00	23	30,22	0.761.13	53	62,60
0.707.91	25	99,00	0.734.02	23	66,50	0.761.32	53	69,34
0.707.95	25	94,00	0.734.03	23	35,70	0.761.33	53	69,34
0.708.20	25	55,00	0.734.04	23	70,25	0.761.52	53	69,34
0.708.25	25	69,00	0.734.24	23	96,53	0.761.53	53	69,34
0.715.09	47	129,17	0.734.25	23	127,30	0.761.72	53	69,34
0.715.19	47	129,17	0.734.50	23	55,28	0.761.73	53	69,34
0.715.29	47	129,17	0.734.52	23	85,93	0.761.75	53	75,00
0.715.39	47	129,17	0.734.53	23	71,84	0.764.60	19	176,40
0.716.09	47	129,17	0.734.54	23	98,64	0.764.61	19	176,40
0.716.19	47	129,17	0.734.55	23	87,49	0.764.62	19	207,60
0.716.29	47	129,17	0.734.74	23	203,48	0.764.63	19	207,60
0.716.39	47	129,17	0.734.75	23	121,99	0.764.64	19	212,40
0.717.00	15	164,80	0.734.76	23	153,82	0.764.65	19	212,40
0.717.20	15	204,80	0.734.78	23	153,82	0.764.66	19	175,57
0.717.30	15	164,80	0.734.79	23	193,26	0.764.67	19	238,40

*Nous consulter
Tarifs en vigueur depuis le 01/01/24. Ces tarifs sont susceptibles d'évoluer.





INDEX

Référence	Page	Tarif 01/2024 en €	Référence	Page	Tarif 01/2024 en €	Référence	Page	Tarif 01/2024 en €
0.764.68	19	238,40	0.795.10	49	89,79	140FSLED-IP20-2700	92	220,31
0.764.70	19	150,80	0.795.11	49	89,79	140FSLED-IP20-3000	92	220,31
0.764.71	19	150,80	0.795.50	49	137,68	140FSLED-IP20-4000	92	220,31
0.764.72	19	183,04	0.795.51	49	137,68	160LED-IP20-2700	88	201,42
0.764.73	19	183,04	0.795.98	49	107,75	160LED-IP20-3000	88	201,42
0.764.76	19	212,40	0.799.41	212	14,08	160LED-IP20-4000	88	201,42
0.764.77	19	212,40	0.799.44	212	13,86	160LED-IP20-6000	88	201,42
0.764.78	19	215,69	0.799.47	57	13,33	160LED-IP67-2700	88	239,19
0.764.80	19	151,84	0.799.65	230	3,82	160LED-IP67-3000	88	239,19
0.764.81	19	151,84	0.799.67	230	14,89	160LED-IP67-4000	88	239,19
0.764.82	19	183,04	0.799.68	230	3,82	160LED-IP67-6000	88	239,19
0.764.83	19	183,04	0.805.00	71	36,00	160POW-IP20-2700	90	314,73
0.764.84	19	176,40	0.805.90	71	8,00	160POW-IP20-3000	90	314,73
0.764.85	19	176,40	0.805.91	71	47,00	160POW-IP20-4000	90	314,73
0.764.86	19	207,60	0.831.04	143	64,35	196SDOT-IP20-2700	92	151,07
0.764.87	19	207,60	0.831.20	141	24,00	196SDOT-IP20-3000	92	151,07
0.764.88	19	238,40	0.867.01	228	5,35	196SDOT-IP20-4000	92	151,07
0.764.89	19	238,40	0.867.02	228	7,99	20M-IP20-2700	91	440,62
0.766.02	51	70,51	0.867.03	228	13,10	20M-IP20-3000	91	440,62
0.766.07	51	70,51	0.867.04	228	19,27	20M-IP20-4000	91	440,62
0.766.12	51	70,51	0.867.05	228	21,06	20M-IP67-2700	91	591,69
0.766.17	51	70,51	0.867.06	228	30,58	20M-IP67-3000	91	591,69
0.766.32	51	70,51	0.868.01	228	2,31	20M-IP67-4000	91	591,69
0.766.37	51	70,51	0.868.11	228	2,64	240DOT-IP20-2700	89	251,78
0.766.42	51	70,51	0.868.21	228	3,58	240DOT-IP20-3000	89	251,78
0.766.47	51	70,51	0.868.31	228	5,90	240DOT-IP20-4000	89	251,78
0.766.62	51	70,51	0.868.41	228	13,99	240DOT-IP20-5500	89	251,78
0.766.67	51	70,51	0.869.00	228	2,06	240DOT-IP20-BIC	95	188,83
0.766.72	51	70,51	0.869.01	228	2,24	240DOT-IP67-2700	89	289,55
0.766.77	51	70,51	0.869.02	228	2,65	240DOT-IP67-3000	89	289,55
0.777.00	29	75,67	0.869.03	228	5,20	240DOT-IP67-4000	89	289,55
0.777.05	29	85,60	0.869.04	228	6,36	240DOT-IP67-5500	89	289,55
0.777.10	29	81,23	0.869.05	228	12,51	240DOT-IP67-BIC	95	226,60
0.777.11	29	81,23	079.947	57	13,33	336RGB-IP20	97	216,32
0.777.12	29	81,23	1.777.64	42	10,61	336RGB-IP67	97	252,39
0.777.51	29	23,22	10M-IP20-2700	91	276,97	350DOT-IP20-2700	90	251,78
0.777.52	29	23,22	10M-IP20-3000	91	276,97	350DOT-IP20-3000	90	251,78
0.777.53	29	23,22	10M-IP20-4000	91	276,97	350DOT-IP20-4000	90	251,78
0.777.64	42	11,64	10M-IP67-2700	91	352,49	350DOT-IP20-6000	90	251,78
0.782.20	27	128,19	10M-IP67-3000	91	352,49	50M-48V-IP20-2700	91	1195,96
0.782.21	27	164,81	10M-IP67-4000	91	352,49	50M-48V-IP20-3000	91	1195,96
0.782.30	27	129,42	120DOT-IP20-2700	89	151,07	50M-48V-IP20-4000	91	1195,96
0.782.31	27	164,81	120DOT-IP20-3000	89	151,07	50M-48V-IP67-2700	91	1573,64
0.786.00	51	64,15	120DOT-IP20-4000	89	151,07	50M-48V-IP67-3000	91	1573,64
0.786.01	51	64,15	120DOT-IP20-5500	89	151,07	50M-48V-IP67-4000	91	1573,64
0.786.02	51	64,15	120DOT-IP67-2700	89	188,83	544COB-IP20-2700	85	188,83
0.786.03	51	64,15	120DOT-IP67-3000	89	188,83	544COB-IP20-3000	85	188,83
0.786.04	51	64,15	120DOT-IP67-4000	89	188,83	544COB-IP20-4000	85	188,83
0.786.05	51	64,15	120DOT-IP67-5500	89	188,83	544COB-IP20-6500	85	188,83
0.786.06	51	64,15	120LED-IP20-2700	87	125,89	544COB-IP67-2700	85	226,60
0.786.07	51	64,15	120LED-IP20-3000	87	125,89	544COB-IP67-3000	85	226,60
0.786.08	51	64,15	120LED-IP20-4000	87	125,89	544COB-IP67-4000	85	226,60
0.786.10	51	64,15	120LED-IP20-5500	87	125,89	544COB-IP67-6500	85	226,60
0.786.11	51	64,15	120LED-IP67-2700	87	163,65	60BLED-IP20-2700	93	125,89
0.786.64	43	24,61	120LED-IP67-3000	87	163,65	60BLED-IP20-3000	93	125,89
0.786.65	43	24,61	120LED-IP67-4000	87	163,65	60BLED-IP20-4000	93	125,89
0.786.94	43	31,03	120LED-IP67-5500	87	163,65	60RGB-IP20	97	182,55
0.786.95	43	31,03	120LED-IP67-BL	87	163,65	60RGB-IP67	97	220,31
0.786.96	43	84,16	120LED-IP67-GR	87	163,65	60RGBW-IP20-2700	98	226,60
0.788.06	27	97,67	120LED-IP67-RO	87	163,65	60RGBW-IP20-3000	98	226,60
0.788.07	27	97,67	120MLED-IP20-2700	87	151,07	60RGBW-IP20-4000	98	226,60
0.788.47	27	51,54	120MLED-IP20-3000	87	151,07	60RGBW-IP67-2700	98	264,38
0.788.48	27	51,54	120MLED-IP20-4000	87	151,07	60RGBW-IP67-3000	98	264,38
0.790.12	53	56,82	120RGB-IP20	97	207,72	60RGBW-IP67-4000	98	264,38
0.790.17	53	56,82	120SIDE-IP20-2700	93	201,42	60RGBWW-IP20	98	239,19
0.790.49	53	63,56	120SIDE-IP20-3000	93	201,42	60RGBWW-IP67	98	276,97
0.790.50	53	63,56	120SIDE-IP20-4000	93	201,42	64LED-IP20-2700	87	88,13
0.790.63	53	63,56	128LED-IP20-2700	88	151,07	64LED-IP20-3000	87	88,13
0.790.64	53	63,56	128LED-IP20-3000	88	151,07	64LED-IP20-4000	87	88,13
0.792.59	53	63,56	128LED-IP20-4000	88	151,07	64LED-IP20-6000	87	88,13
0.792.60	53	63,56	128LED-IP20-6000	88	151,07	64LED-IP67-2700	87	125,89
0.794.03	19	89,48	128LED-IP67-2700	88	188,83	64LED-IP67-3000	87	125,89
0.794.04	19	89,48	128LED-IP67-3000	88	188,83	64LED-IP67-4000	87	125,89
0.794.60	19	121,69	128LED-IP67-4000	88	188,83	64LED-IP67-6000	87	125,89
0.794.61	19	121,69	128LED-IP67-6000	88	188,83	708.469	49	11,89

*Nous consulter
Tarifs en vigueur depuis le 01/01/24. Ces tarifs sont susceptibles d'évoluer.



INDEX

Référence	Page	Tarif 01/2024 en €	Référence	Page	Tarif 01/2024 en €	Référence	Page	Tarif 01/2024 en €
80LED-HT-IP65-2700	85	440,62	DISC204WEME	41	176,24	EV240B303110	191	762,73
80LED-HT-IP65-3000	85	440,62	DISC204WSDE	41	214,49	EV240B303DA	191	907,15
80LED-HT-IP65-4000	85	440,62	DISC204WSTM	41	151,07	EV240BAS3	191	708,83
80LED-HT-IP65-6500	85	440,62	DMA001	157	3,78	EV240HOB1203	191	715,89
A15CA	157	15,10	DMA002	157	8,81	EV240HOB1203110	191	834,46
A15CB	159	32,05	DMA005	157	2,52	EV240HOB1203DA	191	962,90
A15PIRDALI	157	166,69	DMA005SS	157	22,69	EV240HOB303	191	787,48
A15TRA3F	157	151,89	DMA006-8	157	8,81	EV240HOB303110	191	917,91
ALU45A-K2	110	56,66	DMA006M-8	157	8,81	EV240HOB303DA	191	1059,19
ALU45A-M2	110	56,66	DMA013-8	157	40,29	EV240HOBAS3	191	849,89
ALU45B-M2	110	56,66	DMA15754R120	158	138,21	EV25B1203	191	117,28
ALU45W-M2	110	56,66	DMA15754R120DA	158	210,32	EV25B1203110	191	205,77
APV-12-24	116	12,72	DMA15754R120DAEM	158	312,48	EV25B1203DA	191	238,22
APV-16-24	116	13,85	DMA15754R120EM	158	240,36	EV2M20	193	4,40
APV-25-24	116	22,66	DMA15754R25L	158	153,87	EV45B1203	191	183,89
APV-35-24	116	25,18	DMA15754R25LDA	158	230,80	EV45B1203110	191	253,50
B1508	157	69,24	DMA15754R25R	158	153,87	EV45B1203DA	191	274,03
B3008	157	113,30	DMA15754R25RDA	158	230,80	EV45B303	191	205,96
BS1707	104	31,48	DMA15754R2x25	158	153,87	EV45B303110	191	283,91
BS1715	104	36,51	DMA15754R2x25DA	158	230,80	EV45B303DA	191	306,91
BS1919	104	44,07	DMA15754R30	158	153,87	EV45BAS3	191	233,45
BS2617	104	60,42	DMA15754R30DA	158	230,80	EV45BDAS3	191	233,46
CCT-CW	124	201,42	DMA15754R60	158	153,87	EV75B1203	191	251,10
CL15-483R1-1LEB	151	126,00	DMA15754R60DA	158	230,80	EV75B1203110	191	363,83
CL15-483R1-2LEB	151	126,00	DMA15754R90	158	138,21	EV75B1203DA	191	494,38
CL15-484R1-1LEB	151	126,00	DMA15754R90DA	158	210,32	EV75B303	191	281,23
CL15-484R1-2LEB	151	126,00	DMA15754R90DAEM	158	312,48	EV75B303110	191	407,49
COMPACT153	137	69,70	DMA15754R90EM	158	240,36	EV75B303DA	191	553,70
COMPACT153DIM	137	98,55	DMAUNI15754R120	159	211,56	EV75BAS3	191	346,85
COMPACT154	137	69,70	DMAUNI15754R120DA	159	275,68	EVLOV1025B	193	27,70
COMPACT154DIM	137	98,55	DMAUNI15754R120DAEM	159	359,02	EVLOV150B	193	44,07
COMPACT253	137	93,74	DMAUNI15754R120EM	159	294,90	EVLOV200240B	193	53,76
COMPACT253DIM	137	124,99	DMAUNI15754R90	159	211,56	EVLOV45B	193	31,48
COMPACT254	137	93,74	DMAUNI15754R90DA	159	275,68	EVLOV75100B	193	37,76
COMPACT254DIM	137	124,99	DMAUNI15754R90DAEM	159	333,38	EVPOLE	193	60,09
COMPACT353	137	117,77	DMAUNI15754R90EM	159	294,90	EVPOLE3	193	86,53
COMPACT353DIM	137	144,22	DREAMUNIO027	159	12,57	EVPOLECLA	193	42,07
COMPACT354	137	117,77	DREAMUNIO03-715	159	29,33	EVSPIKE	193	30,05
COMPACT354DIM	137	144,22	DREAMUNIO03-730	159	52,38	EVSTANG	193	60,09
DALIDRIVER36	78	39,99	EN01-38303-1LEB	145	62,49	EVSTANGMINI	193	54,09
DEEPSW27	135	45,67	EN01-38303-2LEB	145	62,49	FHBP1504	183	566,51
DEEPSW27DIM	135	74,51	EN01-38403-1LEB	145	62,49	FHBP2004	183	629,45
DEEPSW30	135	45,67	EN01-38403-2LEB	145	62,49	FHBP2404	183	692,40
DEEPSW30DIM	135	74,51	EN01-48303-1LEB	145	63,78	FHBPMW	183	75,54
DEEPSW40	135	45,67	EN01-48303-2LEB	145	63,78	FHBPPIR	183	75,54
DEEPSW40DIM	135	74,51	EN01-48403-1LEB	145	63,78	FLAIR30120B	80	130,98
DEEP9W27	135	54,09	EN01-48403-2LEB	145	63,78	FLAIR30120W	80	130,98
DEEP9W27DIM	135	84,13	EV100B1203	191	347,17	FLAIR6060B	80	111,20
DEEP9W30	135	54,09	EV100B1203110	191	420,55	FLAIR6060W	80	111,20
DEEP9W30DIM	135	84,13	EV100B1203DA	191	553,08	HDR-100-24	117	56,66
DEEP9W40	135	54,09	EV100B303	191	388,83	HDR-150-24	117	94,42
DEEP9W40DIM	135	84,13	EV100B303110	191	466,81	HDR-15-24	117	22,40
DIM-BASIC	120	81,83	EV100B303DA	191	613,92	HDR-30-24	117	28,95
DIM-CW	120	201,42	EV100BAS3	191	509,72	HDR-60-24	117	39,03
DISC103B	41	100,71	EV100BAS3110	191	560,69	HLG-240H-24A	118	125,89
DISC103BSTM	41	144,77	EV100BAS3DA	191	675,31	HLG-320H-24A	118	176,24
DISC103W	41	100,71	EV12B1203	191	104,00	HLG-480H-24A	118	264,38
DISC103WSTM	41	144,77	EV150B1203	191	420,75	HLG-600H-24A	118	377,68
DISC104B	41	100,71	EV150B1203110	191	514,63	HWDP-18064	165	81,83
DISC104BSTM	41	144,77	EV150B1203DA	191	652,00	HWDP-18124	165	97,92
DISC104W	41	100,71	EV150B303	191	471,24	HWDP-18124EMS	165	176,24
DISC104WSTM	41	144,77	EV150B303110	191	566,09	HWDP-18124EMSRF	165	258,07
DISC203B	41	107,01	EV150B303DA	191	717,19	HWDP-18124RF	165	151,07
DISC203BEME	41	176,24	EV150BAS3	191	563,80	HWDP-25154	165	107,01
DISC203BSDE	41	214,49	EV200B1203	191	549,75	HWDP-25154EMS	165	201,42
DISC203BSTM	41	151,07	EV200B1203110	191	673,14	HWDP-25154EMSRF	165	259,34
DISC203W	41	107,01	EV200B1203DA	191	800,69	HWDP-25154RF	165	157,37
DISC203WEME	41	176,24	EV200B303	191	615,72	HWDP-36124	165	100,71
DISC203WSDE	41	214,49	EV200B303110	191	733,73	HWDP-36124EMS	165	188,83
DISC203WSTM	41	151,07	EV200B303DA	191	872,75	HWDP-36124EMSRF	165	259,34
DISC204B	41	107,01	EV200BAS3	191	683,98	HWDP-36124HO	166	113,30
DISC204BEME	41	176,24	EV240B1203	191	574,83	HWDP-36124HOEMS	166	201,42
DISC204BSDE	41	214,49	EV240B1203110	191	693,39	HWDP-36124HOEMSRF	166	271,92
DISC204BSTM	41	151,07	EV240B1203DA	191	824,69	HWDP-36124HORF	166	166,80
DISC204W	41	107,01	EV240B303	191	632,31	HWDP-36124RF	165	157,37

*Nous consulter
Tarifs en vigueur depuis le 01/01/24. Ces tarifs sont susceptibles d'évoluer.





INDEX

Référence	Page	Tarif 01/2024 en €	Référence	Page	Tarif 01/2024 en €	Référence	Page	Tarif 01/2024 en €
HWDP-50154	165	125,89	LDAT	201	43,25	PHB2150-COV	181	45,63
HWDP-50154EMS	165	214,01	LDAT-B	201	43,25	PHB2150-PCC	181	59,92
HWDP-50154EMSRF	165	283,25	LDMA90	201	74,14	PHB22004	181	375,00
HWDP-50154HO	166	138,48	LDU120	200	*	PHB22004HO	181	385,00
HWDP-50154HOEMS	166	226,60	LDU37	200	*	PHB2200-COV	181	45,63
HWDP-50154HOEMSRF	166	295,85	LDU70	200	*	PHB2200-PCC	181	59,92
HWDP-50154RF	165	176,24	LPV-100-24	116	49,10	PHB2404	181	507,21
HWDP-60154HO	166	151,07	LPV-150-24	116	67,98	PHB2754	181	215,00
HWDP-60154HOEMS	166	239,19	LPV-20-24	116	18,89	PHB2PCTA	181	445,55
HWDP-60154HOEMSRF	166	308,44	LPV-35-24	116	26,44	PHB2-WBR	181	50,35
HWDP-9064	165	62,94	LPV-60-24	116	30,22	PHB754	181	235,91
HWDP-SUS	166	15,10	LS-BC-IP20-10-2	101	3,78	PHBEX1504	183	512,89
ICORNA-M3	111	113,30	LS-BC-IP20-8-2	101	3,78	PHBEX2004	183	692,40
INT-REMOTE	166-175-176-183-185	62,94	LS-BMC-IP20-10-2	101	6,29	PHBP1004	185	306,46
IP68-CONNECT	181-193	20,95	LS-BMC-IP20-8-2	101	6,29	PHBP100-PCC	185	60,09
ITC-110	203	111,89	LS-BM-IP20-10-2	101	3,03	PHBP1-10V	185	9,61
ITC-110IP20	203	134,05	LS-BM-IP20-8-2	101	3,03	PHBP1504	185	378,57
ITC-CCT	204	136,38	LS-C-IP20-10-2	101	2,29	PHBP2004	185	450,68
ITC-DAL1	203	147,07	LS-C-IP20-10-3	101	2,52	PHBP200-PCC	185	60,09
ITC-DALITW	203	135,21	LS-C-IP20-10-4	101	2,66	PHBP2404	185	540,82
ITC-MC2	120-204	88,13	LS-C-IP20-12-5	101	2,79	PHBPCONNECT	185	14,42
ITC-MC4	120-204	136,38	LS-C-IP20-12-6	101	3,14	PHBPMW	185	72,11
ITC-PB	205	84,06	LS-C-IP20-8-2	101	2,18	PHBPPIR	185	72,11
ITC-PB24	205	89,04	LS-CSM-IP20-10-2	101	3,03	PHB-WBR	181-185	47,18
ITC-PBXB	205	242,10	LS-CSM-IP20-8-2	101	2,79	PL3030A-M2	112	67,98
ITC-PBXW	205	242,10	LS-M-IP20-10-2	101	2,29	PL3030B-M2	112	67,98
ITC-PIRCEFL	206	194,37	LS-M-IP20-10-3	101	2,52	PL3030W-M2	112	67,98
ITC-PIRNB	206	250,04	LS-M-IP20-10-4	101	2,66	PLB301203630	73	88,13
ITC-PIRWB	206	243,62	LS-M-IP20-12-5	101	2,79	PLB301203640	73	88,13
ITC-PIRWBIP66	206	300,74	LS-M-IP20-12-6	101	3,14	PLB60603630	73	81,83
ITC-RGB	127-204	136,38	LS-M-IP20-8-2	101	2,18	PLB60603640	73	81,83
ITC-RGBW	127-204	136,38	LS-MSM-IP20-10-2	101	3,03	PLB-CLAMP	81	10,07
ITC-TRIAC	203	122,39	LS-MSM-IP20-8-2	101	2,79	PLB-PROTECT-BRACKET	81	1,74
ITSP1200	195	*	MAU301205030	77	195,13	PLBS60603640	13	89,00
ITSP1600	195	*	MAU301205040	77	195,13	PLBSF30120W	80	46,00
ITSP2400	195	*	MAU60605030	77	182,55	PLBSF6060W	80	38,74
ITSP400	195	*	MAU60605040	77	182,55	PLC-100-24	116	85,60
ITSP500	195	*	NDR-240-24	117	107,01	PLC-30-24	116	41,54
ITSP800	195	*	NDR-480-24	117	207,72	PLC-60-24	116	64,20
ITST120	199	*	OCORNA-M3	111	113,30	PL-CLAMP	81	10,07
ITST150	199	*	PF10-48430-1/PLEB	169	*	PL-CONNECT	81	56,66
ITST180	199	*	PF10-48430-1LEB	169	*	PL-FIX	81	10,07
ITST20	199	*	PF10-48450-1/PLEB	169	*	PL-PEND2	81	15,10
ITST200	199	*	PF10-48450-1LEB	169	*	PL-PROTECT	81	2,52
ITST240	199	*	PF12-68430-1/PLEB	169	*	PRO3-38333-1LEB	149	77,60
ITST40	199	*	PF12-68430-1LEB	169	*	PRO3-38333-2LEB	149	77,60
ITST60	199	*	PF12-68450-1/PLEB	169	*	PRO3-38433-1LEB	149	77,60
ITST80	199	*	PF12-68450-1LEB	169	*	PRO3-38433-2LEB	149	77,60
LC403B	155	204,31	PF13-38430-1/PLEB	169	*	PRO12404PC	175	226,60
LC403W	155	204,31	PF13-38430-1LEB	169	*	PRO12404PCE	175	314,73
LC404B	155	204,31	PF13-38450-1/PLEB	169	*	PRO12404PCS	175	264,38
LC404W	155	204,31	PF13-38450-1LEB	169	*	PRO12404PCSE	175	352,49
LCBOXB	155	9,61	PHB1004	181	277,20	PRO12404PCU	175	264,38
LCBOXW	155	9,61	PHB100-COV	181	35,38	PRO12404PCUE	175	352,49
LCSUS	155	9,61	PHB100-COVO	181	35,38	PRO12404PCUS	175	302,14
LCU403B	155	252,39	PHB100-PCC	181	47,18	PRO12404PM	175	226,60
LCU403W	155	252,39	PHB100-PCO	181	53,08	PRO12404PME	175	314,73
LCU404B	155	252,39	PHB100-R60	181	41,29	PRO12404PMS	175	264,38
LCU404W	155	252,39	PHB100-R90	181	35,38	PRO12404PMSE	175	352,49
LDA2	201	98,84	PHB1504	181	347,98	PRO12404PMU	175	264,38
LDA2-B	201	98,84	PHB150-COV	181	41,29	PRO12404PMUE	175	352,49
LDA4	201	160,62	PHB150-COVO	181	41,29	PRO12404PMUS	175	302,14
LDA4060	201	55,60	PHB150-PCC	181	58,98	PRO12404PMUSE	175	428,03
LDA4060-B	201	55,60	PHB150-PCO	181	64,87	PRO15604PC	176	276,97
LDA4-B	201	160,62	PHB150-R60	181	47,18	PRO15604PCE	176	358,79
LDA8060	201	117,38	PHB150-R90	181	41,29	PRO15604PCS	176	308,44
LDA8060-B	201	117,38	PHB2004	181	418,74	PRO15604PCSE	176	396,55
LDAL	201	61,78	PHB200-COV	181	41,29	PRO15604PCU	176	308,44
LDAL-B	201	61,78	PHB200-COVO	181	41,29	PRO15604PCUE	176	396,55
LDAS	201	135,91	PHB200-PCC	181	58,98	PRO15604PCUS	176	346,20
LDAS2	201	185,34	PHB200-PCO	181	64,87	PRO15604PM	176	276,97
LDAS2-B	201	185,34	PHB200-R60	181	47,18	PRO15604PME	176	358,79
LDAS4	201	234,77	PHB200-R90	181	41,29	PRO15604PMS	176	308,44
LDAS4-B	201	234,77	PHB21004	181	245,00	PRO15604PMSE	176	396,55
LDAS-B	201	135,91	PHB21504	181	310,00	PRO15604PMU	176	308,44

*Nous consulter
Tarifs en vigueur depuis le 01/01/24. Ces tarifs sont susceptibles d'évoluer.



INDEX

Référence	Page	Tarif 01/2024 en €	Référence	Page	Tarif 01/2024 en €	Référence	Page	Tarif 01/2024 en €
PRO15604PMUE	176	396,55	SLB10A-M2	113	37,76	soft124	139	62,50
PRO15604PMUS	176	346,20	SLB18A-M2	113	50,35	soft124DIM	139	84,13
PRO15604PMUSE	176	428,02	SLF1512A-O2	108	44,07	soft153	139	86,53
PROSUS	176	15,10	SLF1512A-O3	108	62,94	soft153DIM	139	102,16
PWM-120-24	118	91,90	SLF1512B-B2	108	47,84	soft154	139	86,53
PWM-40-24	118	52,88	SLF1512B-B3	108	69,24	soft154DIM	139	102,16
PWM-60-24	118	57,92	SLF1512B-O2	108	44,07	soft253	139	115,38
PWM-90-24	118	79,32	SLF1512B-O3	108	62,94	soft253DIM	139	138,21
QT301203630	75	113,30	SLF1512W-O2	108	44,07	soft254	139	115,38
QT301203640	75	113,30	SLF1512W-O3	108	62,94	soft254DIM	139	138,21
QT60603630	75	107,01	SLF2525A-O2	108	65,47	soft353	139	137,01
QT60603640	75	107,01	SLF2525A-O3	108	94,42	soft353DIM	139	162,25
QTD30W5	78	18,89	SLF2525B-B2	108	73,01	soft354	139	137,01
QTD36W5	78	25,18	SLF2525B-B3	108	100,71	soft354DIM	139	162,25
QTF103	189	42,81	SLF2525B-O2	108	65,47	SPDB12404	173	102,75
QTF104	189	42,81	SLF2525B-O3	108	94,42	SPDB15604	173	125,59
QTF1203	189	60,42	SLF2525SUS	108	10,07	SPDB-CONNECT	173	9,13
QTF1203PIR	189	100,71	SLF2525W-O2	108	65,47	SPDHO12404	173	159,84
QTF1204	189	60,42	SLF2525W-O3	108	94,42	SPDHO15604	173	188,39
QTF1204PIR	189	100,71	SLF3535A-O2	108	80,57	SR-10024-DALI-DT6	118	188,83
QTF1503	189	89,38	SLF3535A-O3	108	105,76	SR-10024-DALI-DT8	118	188,83
QTF1503PIR	189	133,45	SLF3535B-B2	108	88,13	SR-1009-1-10-PWM	130	169,96
QTF1504	189	89,38	SLF3535B-B3	108	113,30	SR-1009CS	121	37,76
QTF1504DC24	189	151,07	SLF3535B-O2	108	80,57	SR-1009EA-5C	127	151,07
QTF1504PIR	189	133,45	SLF3535B-O3	108	105,76	SR-1009PD	119-120-121-125-127	113,30
QTPEND	81	18,89	SLF3535WALL	108	3,71	SR-1009PDDIN	121	113,30
QTRF30120W	81	44,07	SLF3535W-O2	108	80,57	SR-2001DIN	122	107,01
QTRF6060W	81	37,76	SLF3535W-O3	108	105,76	SR-2001P	122	107,01
QTSF30120W	80	44,07	SLI15A-M2	107	44,83	SR-20024-UNI	118	207,72
QTSF6060W	80	37,76	SLI7A-K2	107	40,11	SR-2002DIN	124-128	107,01
QTU301203630	75	119,60	SLI7A-M2	107	40,11	SR-2002P	124-128	107,01
QTU301203640	75	119,60	SLI7B-M2	107	40,11	SR-2102BEA	123-129	163,65
QTU60603630	75	113,30	SLP15A-M3	111	113,30	SR-2102DIN	123-125-129	157,37
QTU60603640	75	113,30	SLW15A-M2	105	60,42	SR-2102P	123-125-129	157,37
R3-0002-1LEB	153	40,00	SLW15B-M2	105	60,42	SR-2303DIN	122-125	138,48
R3-0002-2LEB	153	40,00	SLW15W-M2	105	60,42	SR-2303P	125	138,48
R3-0003-1LEB	153	60,00	SLW8A-M2	105	52,88	SR-2303P4in1	121	125,89
R3-0003-2LEB	153	60,00	SLW8B-M2	105	52,88	SR-2400RB	131	113,30
R3-0005-1LEB	153	8,89	SLW8W-M2	105	52,88	SR-2421-ZG-PUSH	131	113,30
R3-0005-2LEB	153	8,89	SO103	39	88,13	SR-2501RGB	128	113,30
R3-0006-1LEB	153	8,89	SO103EME	39	163,67	SR-2811B-DMX	129	144,77
R3-0006-2LEB	153	8,89	SO103SDE	39	207,74	SR-2811W-DMX	129	144,77
R3-0007-1LEB	153	35,56	SO103STM	39	125,89	SR-2819	127	125,89
R3-0007-2LEB	153	35,56	SO104	39	88,13	SR-2819S	127	100,71
R3-0008-1LEB	153	1,84	SO104EME	39	163,67	SR-2819S-CCT	125	94,42
R3-0008-2LEB	153	1,84	SO104SDE	39	207,74	SR-2819S-DIM	120-130	94,42
R3-0009-1LEB	153	7,78	SO104STM	39	125,89	SR-2819SP	127	100,71
R3-0009-2LEB	153	7,78	SO183	39	88,13	SR-2833K8	127	100,71
R3-0014-1LEB	153	38,89	SO183B	39	88,13	SR-2833P	130	56,66
R3-0014-2LEB	153	38,89	SO183EME	39	163,65	SR-2858Z4-5C	127	163,65
R3-0016-1LEB	153	3,11	SO183RFD	39	174,85	SR-3002	120-122-123-125-127-129	94,42
R3-0016-2LEB	153	3,11	SO183RFM	39	188,73	SR-ZG9040A	130	94,42
R3-0018-1LEB	153	6,44	SO183SDE	39	207,72	UBOAT1004HO	163	276,97
R3-0018-2LEB	153	6,44	SO183STM	39	125,89	UBOAT1504HO	163	352,61
RGB+W-CW	126	226,60	SO184	39	88,13	UBOAT2004HO	163	434,32
RGB+W-CW4Z	126	207,72	SO184B	39	88,13	UBOAT2404HO	163	511,61
RGB-BASIC	126	81,83	SO184EME	39	163,65	UBOATMB	163	25,18
RGB-RF	126	214,01	SO184RFD	39	174,85	UBOATSUS	163	18,89
RPL3535A-M2	112	88,13	SO184RFM	39	242,46	UNIDRIVER36	79	56,66
RSL15A-K2	106	44,07	SO184SDE	39	207,72	UNIDRIVER50	79	65,47
RSL15A-M2	106	44,07	SO184STM	39	125,89	XLG-100-24A	117	61,69
RSL15B-M2	106	44,07	SO283	39	119,60	XLG-150-24A	117	67,98
RSL15W-M2	106	44,07	SO283EME	39	201,42	XLG-200-24A	117	83,09
RSL7A-K2	106	40,29	SO283RFD	39	208,45	XLG-75-24A	117	55,39
RSL7A-M2	106	40,29	SO283RFM	39	243,62			
RSL7B-M2	106	40,29	SO283SDE	39	226,60			
RSL7W-M2	106	40,29	SO283STM	39	157,37			
SL15A-K2	105	44,07	SO284	39	119,60			
SL15A-M2	105	44,07	SO284EME	39	201,42			
SL15B-M2	105	44,07	SO284RFD	39	208,45			
SL15W-M2	105	44,07	SO284RFM	39	243,62			
SL7A-K2	105	40,29	SO284SDE	39	226,60			
SL7A-M2	105	40,29	SO284STM	39	157,37			
SL7B-M2	105	40,29	soft123	139	62,50			
SL7W-M2	105	40,29	soft123DIM	139	84,13			

*Nous consulter
Tarifs en vigueur depuis le 01/01/24. Ces tarifs sont susceptibles d'évoluer.





LÉBÉNOÏD
1, rue Monseigneur Ancel
69800 Saint-Priest

Tél. : + 33 (0)4 72 11 39 90

Mail : contact@lebenoid.fr



Lebenoid et Integratech
marques du groupe
Lighting Développement

Nous nous réservons le droit d'apporter des modifications techniques ou de modifier le contenu sans préavis.

Lébénoid® décline toute responsabilité concernant toute erreur potentielle ou tout manque d'information éventuel dans ce document.

Nous nous réservons tous les droits relatifs à ce document, aux sujets et aux illustrations contenus dans ce document. Toute reproduction, divulgation à des tiers ou utilisation de son contenu, en tout ou partie, sont interdites sans l'autorisation écrite préalable de Lébénoid®.

Copyright© 2024 Lébénoid - Tous droits réservés

www.lebenoid.fr